

EVOQUE

Extra Ordinary



FAP
CERAMICHE
Naturalmente casa.

EVOQUE EXTRA ORDINARY

Fap ceramiche, all rights reserved. Reproduction of this image is prohibited - Fap ceramiche, all rights reserved. Reproduction of this image is prohibited

EVOQUE
È PURA
EMOZIONE

EVOQUE
IS PURE
EMOTION



Evoque est une émotion pure
Evoque ist reine Emotion
Evoque es pura emoción
Evoque – это захватывающие эмоции



EVOQUE

UN ESCLUSIVO HOTEL PER INFINITE
AN EXCLUSIVE HOTEL FOR ENDLESSLY

HOTEL

E SEDUCENTI EMOZIONI
SEDUCTIVE EMOTIONS



Evoque Hotel Un hôtel exclusif pour des émotions infinies et fascinantes

Evoque Hotel Ein exklusives Hotel für unzählige verführerische Emotionen

Evoque Hotel Un exclusivo hotel para infinitas emociones seductoras

Evoque Hotel Эксклюзивный отель, уносящий в бесконечный мир пленительных чувств

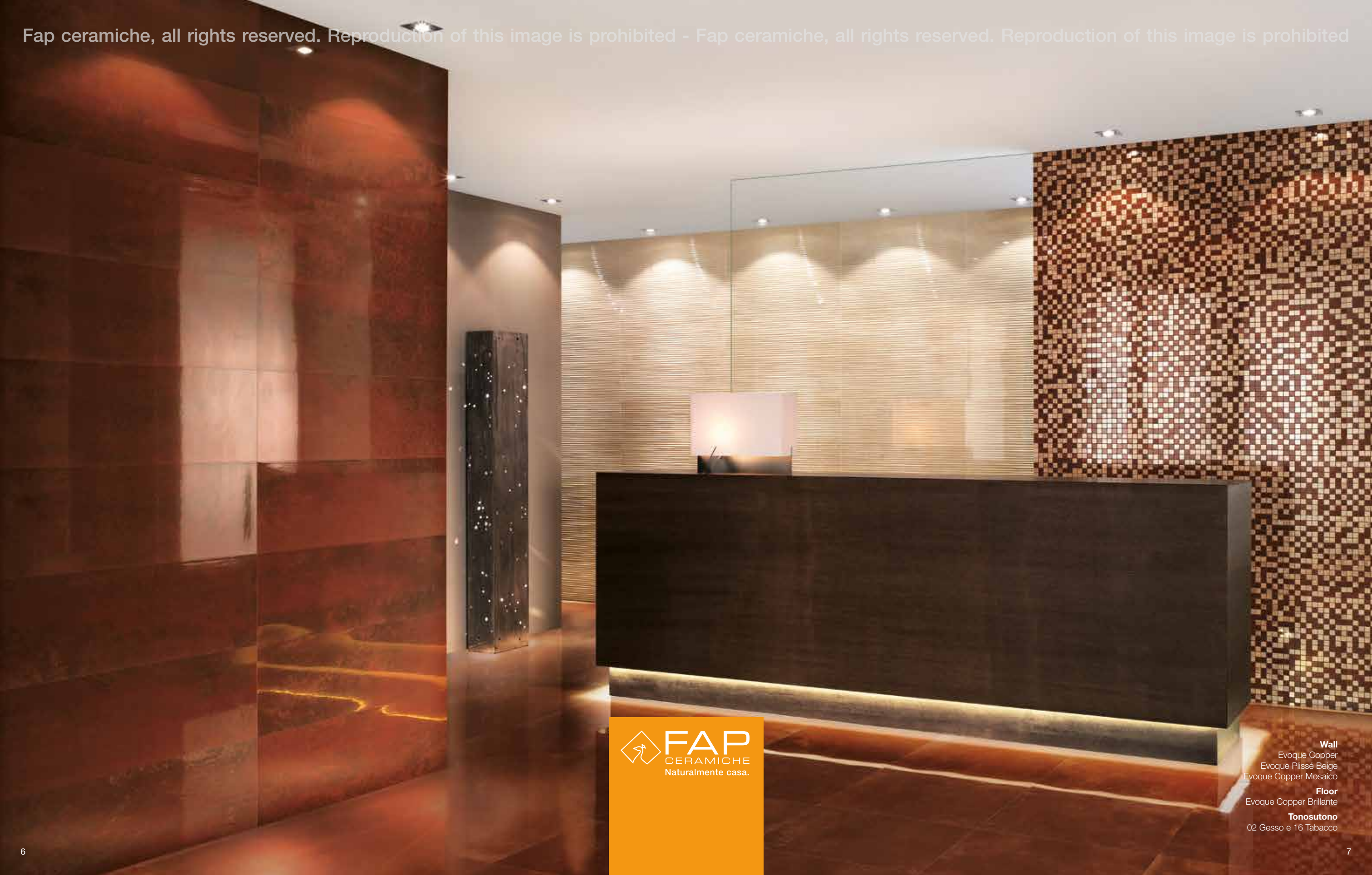

Wall
Evoque Copper
Evoque Plissé Beige
Evoque Copper Mosaico

Floor
Evoque Copper Brillante

Tonosutono
02 Gesso e 16 Tabacco

UN IMPECCABILE RIGORE
ARCHITETTONICO
REALIZZATO CON
UNA SUPERFICE
IN GRES PORCELLANATO
AFFASCINANTE
NELLE SUE
VARIAZIONI NATURALI

FLAWLESS
ARCHITECTURAL
RIGOUR CREATED
FROM AN ALLURING
PORCELAIN STONEWARE
FLOOR FEATURING
BEAUTIFUL
NATURAL VARIATIONS

Une rigueur architecturale impeccable, réalisée
à partir d'une surface en grès cérame fascinante
dans ses variations naturelles

Eine einwandfreie architektonische Strenge, die
durch eine Feinsteinzeugoberfläche, deren Reiz in
ihren natürlichen Farbvariationen liegt, erzielt wird

Un impecable rigor arquitectónico hecho con una
superficie en un grés porcelánico cautivador en
sus variantes naturales

Безупречный дизайнерский минимализм
напольной плитки из керамогранита пленяет
своим естественным разнообразием

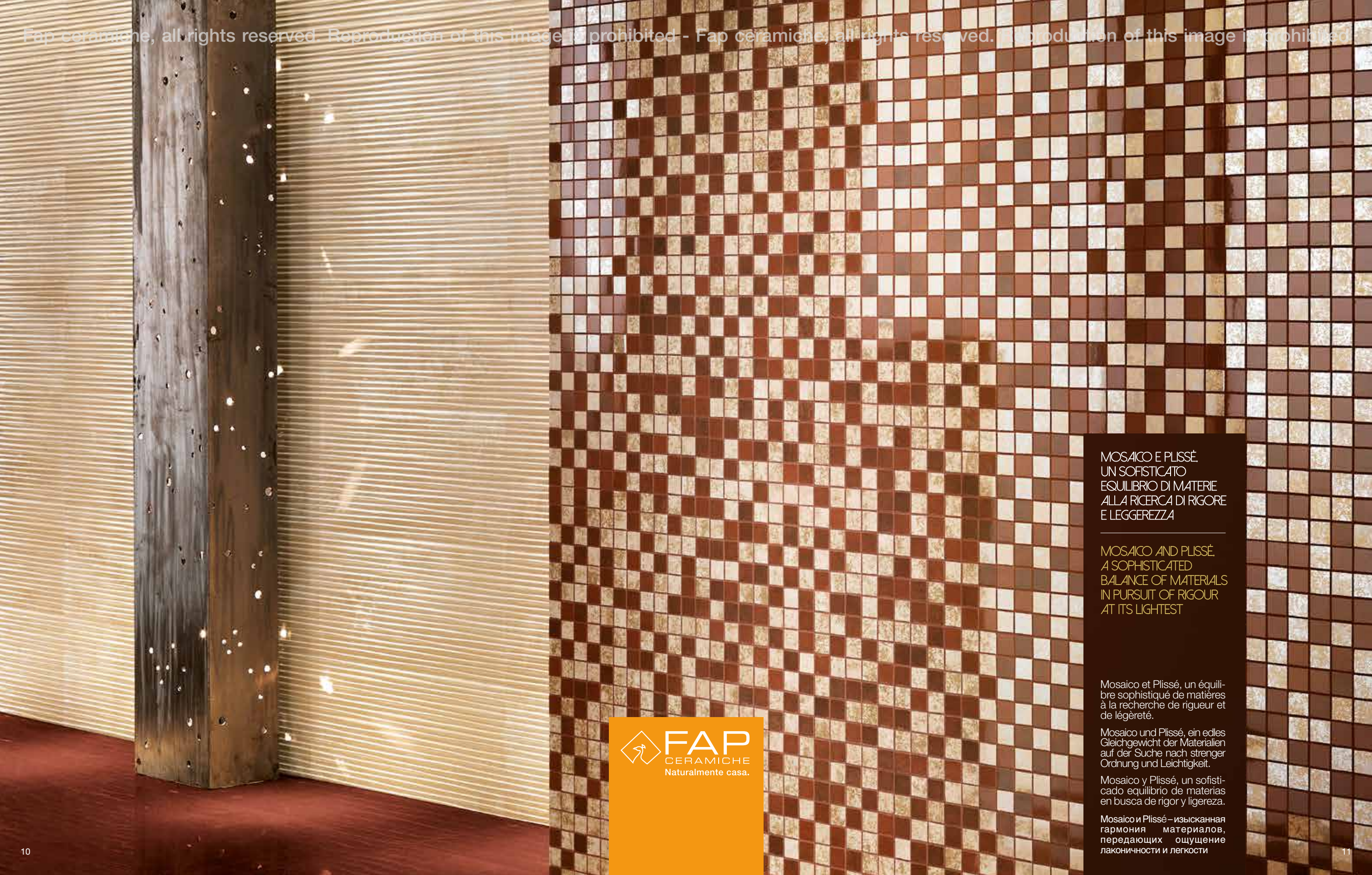

MOSAICO E PLISSÉ,
UN SOFISTICATO
EQUILIBRO DI MATERIE
ALLA RICERCA DI RIGORE
E LEGGEREZZA

MOSAICO AND PLISSÉ,
A SOPHISTICATED
BALANCE OF MATERIALS
IN PURSUIT OF RIGOUR
AT ITS LIGHTEST

Mosaico et Plissé, un équilibre sophistiqué de matières à la recherche de rigueur et de légèreté.

Mosaico und Plissé, ein edles Gleichgewicht der Materialien auf der Suche nach strenger Ordnung und Leichtigkeit.

Mosaico y Plissé, un sofisticado equilibrio de materias en busca de rigor y ligereza.

Mosaico и Plissé – изысканная гармония материалов, передающих ощущение лаконичности и легкости





Wall
Evoque Copper

Floor
Evoque Beige Brillante

Tonosutono
02 Gesso e 16 Tabacco

 **FAP**
CERAMICHE
Naturalmente casa.

BEIGE & COPPER
Fap Ceramiche, all rights reserved. Reproduction of this image is prohibited - Fap ceramiche, all rights reserved. Reproduction of this image is prohibited
UN ABBINAMENTO RAFFINATO
CHE INTERPRETA QUESTA
SUPERFICIE CALDA
DALL' EFFETTO VELLUTATO

BEIGE & COPPER.
A REFINED COMBINATION
FOR AN ATTRACTIVE TAKE
ON THIS WARM, VELVET-LIKE
SURFACE

 **FAP**
CERAMICHE
Naturalmente casa.

Beige & Copper, une association
raffinée qui interprète cette surface
chaude à l'effet velouté

Beige & Copper, eine raffinierte Kombi-
nation, die diese warme Oberfläche mit
Samtoptik interpretiert

Beige & Copper, una elegante com-
binación que interpreta esta cálida
superficie de efecto aterciopelado

Beige & Copper – изысканное
сочетание, придающее поверхности
бархатистую мягкость

EVOQUE INTERPRETA
GLI SPONTANEI
MOVIMENTI DELLE
OSSIDAZIONI NATURALI
DONANDO ALLA
SUPERFICIE UN NUOVO
VALORE ESTETICO

EVOQUE INTERPRETS
THE SPONTANEOUS
SHIFTS OF THE
NATURAL OXIDATION
PROCESS, AFFORDING
FRESH VALUE AND
BEAUTY TO THE SURFACE

Evoque interprète les mouvements spontanés des oxydations naturelles en conférant à la surface une nouvelle valeur esthétique

Evoque ahmt die spontanen Bewegungen der natürlichen Oxidationen nach und verleiht der Oberfläche so einen neuen ästhetischen Wert

Evoque interpreta los espontáneos movimientos de las oxidaciones naturales y aporta a la superficie un nuevo valor estético

Евоке создает эффект естественного ржавления, привнося в мир настенной плитки новые эстетические каноны

 **FAP**
CERAMICHE
Naturalmente casa.



Wall
Evoque Copper
Evoque Plissé Beige
Evoque Copper Tratto Mosaico

Floor
Evoque Copper Brillante

Tonosutono
02 Gesso e 16 Tabacco

Project on page 65

CULTURA DELLO STILE

Uno splendido mosaico come sipario per trasformare lo spazio in una privilegiata rappresentazione della bellezza.

THE CULTURE OF STYLE

A splendid mosaico forms the backdrop that turns space into a place of beauty par excellence

Culture du style

Une splendide mosaïco comme rideau pour transformer l'espace en une représentation privilégiée de beauté

Die Kultur des Stils

Ein prächtiges Mosaico als Bühnenvorhang, um den Raum in eine privilegierte Darstellung der Schönheit zu verwandeln

Cultura del estilo

Un espléndido mosaico como telón para transformar el espacio en una privilegiada representación de belleza

Культура стиля

Великолепная мозаика служит занавесом, превращая пространство в исключительную сцену для представления красоты и вкуса

Fap ceramiche, all rights reserved. Reproduction of this image is prohibited - Fap ceramiche, all rights reserved. Reproduction of this image is prohibited

TATTILE.
SENSUALE.
VIBRANTE.
TUTTO IL
FASCINO
DI UNA
PARETE
TRIDIMENSIONALE

TACTILE.
SENSUAL.
VIBRANT.
ALL THE
ALLURE OF A
THREE-DIMENSIONAL
WALL SURFACE

Tactile, sensuel, vibrant.
Tout le charme d'un mur
tridimensionnel

Greifbar, sinnlich, vibrie-
rend. Der ganze Reiz
einer dreidimensionalen
Wand

Táctil, sensual, vibrante.
Toda la atracción de una
pared tridimensional

Прикосновение,
ощущение, жизненная
сила – пленительное
очарование трехмерной
настенной плитки



 **FAP**
CERAMICHE
Naturalmente casa.



Wall
Evoque Grey
Evoque Earth
Evoque Plissé Earth

Floor
Evoque Earth Brillante

Tonosutono
01 Bianco e 16 Tabacco

 **FAP**
CERAMICHE
Naturalmente casa.



Wall
Evoque Copper
Evoque Copper Mosaico
Evoque Grey

Floor
Evoque Grey Brillante

Tonosutono
01 Bianco e 16 Tabacco

 **FAP**
CERAMICHE
Naturalmente casa.

UNA
BOUTIQUE
ESCLUSIVA.
IL SOFISTICATO
PAVIMENTO GREY
BRILLANTE
È PERFETTAMENTE
COORDINATO CON
IL RIVESTIMENTO
GREY E IL
MOSAICO COPPER

AN EXCLUSIVE
BOUTIQUE.
THE SOPHISTICATED
GREY BRILLANTE
FLOOR IS
PERFECTLY
COORDINATED
WITH THE MOSAICO
COPPER AND GREY
WALL COVERING

 **FAP**
CERAMICHE
Naturalmente casa.

Une boutique exclusive.
Le sol sophistiqué Grey
Brillante est parfaitement
coordonné au revêtement
Grey et la Mosaico Copper

Eine exklusive Boutique.
Der edle Fußboden Grey
Brillante ist perfekt mit der
Verkleidung Grey und dem
Mosaico Copper koordiniert

Una boutique exclusiva.
El sofisticado pavimento
Grey Brillante se coordina
perfectamente con el revesti-
miento Grey y el Mosaico
Copper

Эксклюзивный бутик
Изысканное напольное
покрытие Grey Brillante
идеально сочетается с
настенной плиткой Grey и
Mosaico Copper



PURO
CHARME

PURE
CHARM





EVOQUE

UNA RAFFINATA MATERIA PER DONARE
A SOPHISTICATED MATERIAL THAT BRINGS

HOME

ELEGANZA AD OGNI SPAZIO
ELEGANCE TO EVERY SETTING



Une matière raffinée
pour conférer de
l'élégance à chaque
espace

Ein raffiniertes Material,
um jedem Raum
Eleganz zu verleihen

Una materia primorosa
para otorgar elegancia
en cada espacio

Утонченная материя,
привносящая
элегантность в любое
пространство



Wall
Evoque Plissé Earth

Floor
Evoque Beige Brillante

Tonosutono
02 Gesso e 16 Tabacco



DELICATE
SFUMATURE
SUI TONI
DEL BEIGE
VESTONO
IL PAVIMENTO
DI UN'ATMOSFERA
CALDA E
LUMINOSA

DELICATE
SHADES
OF BEIGE
COVERING
THE FLOOR AND
CREATING A
BRIGHT AND
WARM
ATMOSPHERE

 **FAP**
CERAMICHE
Naturalmente casa.

De délicates nuances dans
les tonalités du Beige revêtent
le sol d'une atmosphère
chaude et lumineuse

Zarte Nuancen von Beige-
Tönen kleiden den Fußboden
mit einer warmen, leuchtstar-
ken Atmosphäre

Delicados matices en los
tonos del Beige visten el
pavimento con una atmósfera
cálida y luminosa

Изысканные цветовые
оттенки Beige придают
напольной плитке тепло и
естественный свет

PLISSÉ EARTH
L'ESSENZA
STESSA
DEL
FASCINO
MATERICO

PLISSÉ EARTH
THE ESSENCE
OF THE
APPEAL
OF TEXTURE

Plissé Earth
L'essence même du charme matiériste

Plissé Earth
Das Wesen der materiellen Faszination
höchstpersönlich

Plissé Earth
La esencia misma del encanto matérico

Plissé Earth
Само очарование материала

 **FAP**
CERAMICHE
Naturalmente casa.



Floor
Evoque Grey Losanga Brillante
Evoque White Losanga Brillante

Tonosutono
01 Bianco



POESIA
CONTEMPORANEA IL
PAVIMENTO
REALIZZATO CON
LA LOSANGA
WHITE E GREY

CONTEMPORARY
POETRY IN THE
FLOORING CREATED
WITH THE LOSANGA
IN WHITE AND GREY

Le sol réalisé à partir du Losanga
White et de Grey donne naissance
à une poésie contemporaine

Zeitgenössische Poesie - das ist
der mit Losanga White und Grey
gestaltete Fußboden

La poesía contemporánea brota
del pavimento hecho con la
Losanga White y Grey

Современная поэзия напольных
покрытий, сотканная из Losanga
White и Grey



Wall

Evoque Earth
Evoque Plissé Earth
Evoque Grey
Evoque Acciaio Silver Inserto
Evoque Acciaio Silver Mosaico

Floor

Evoque Grey Brillante

Tonosutono

0Bianco, 10 Grigio e 16 Tabacco

Project on page 66



Fap ceramiche, all rights reserved. Reproduction of this image is prohibited - Fap ceramiche, all rights reserved. Reproduction of this image is prohibited

ESSENZIALE ELEGANZA

ESSENTIAL ELEGANCE

Earth e Grey, due nuance attuali e raffinate, si fondono con l'originale e artistico Insetto Acciaio Silver dando vita ad una perfetta sintonia con il progetto estetico dell'ambiente.

The modern and elegant shades of Earth and Grey are an ideal match for the original and artistic Acciaio Silver insert, blending in perfectly with the design and looks of the room.



Élégance essentielle. Earth et Grey, deux nuances actuelles et raffinées, se fondent avec l'insertion Acciaio Silver, originale et artistique, donnant naissance à une syntonie parfaite avec le projet esthétique de l'environnement. / **Essentielle Eleganz.** Earth und Grey, zwei aktuelle, raffinierte Nuancen, verschmelzen mit dem originellen, künstlerischen Einsatz Acciaio Silver und bringen den perfekten Einklang mit dem ästhetischen Raumprojekt. / **Elegancia esencial.** Earth y Grey, dos tonos actuales y refinados, se funden con el inserto artístico y original Acciaio Silver, originando una sintonía perfecta con el proyecto estético del ambiente. / **элегантность.** Earth и Grey - два современных и изысканных оттенка органично сочетаются с неповторимым художественным декором Acciaio Silver, идеально гармонируя с эстетикой всего интерьера.



UN BAGNO, DUE SUPERFICI

I riverberi luminosi delle pareti rivestite di Plissé si alternano ai raffinati riflessi delle superfici materiche creando una preziosa armonia e un autentico concerto di luci.

ONE BATHROOM, TWO SURFACES

The light shimmering over the walls covered with Plissé alternate with the elegant reflections on the textured surfaces, creating a harmonious opulence and a genuine show of light.

Une salle de bains, deux surfaces

Les réverbérations lumineuses des murs revêtus de Plissé alternent avec les reflets raffinés des surfaces matiéristes en créant une précieuse harmonie et un authentique concert de lumières.

Ein Badezimmer, zwei Oberflächen

Der leuchtende Widerschein der mit Plissé verkleideten Wände wird von den raffinierten Reflexen der matischen Oberflächen abgewechselt und schafft so eine kostbare Harmonie und ein wahres Lichtkonzert.

Un baño, dos superficies

Las reverberaciones luminosas de las paredes revestidas de Plissé se alternan a los reflejos refinados de las superficies máticas, creando una armonía preciosa y un auténtico concierto de luces.

Одна ванная – две плитки

Световые блики настенной плитки Plissé чередуются с утонченными отражениями фактурной плитки, создавая удивительную гармонию и неповторимую игру красок.



Wall
 Evoque Beige
 Evoque Riflessi Beige Inserto
 Evoque Gioiello Listello Mosaico

Floor
 Docks Naturale

Tonosutono
 02 Gesso e 16 Tabacco

Project on page 67

PERFETTA
CALDA EMERGONO
DELICATI FILI DI LUCE
INCORNICIATI DA UN
PREZIOSO NASTRO
AMBRA E ORO:
SONO IL DECORO RIFLESSI
E IL LISTELLO GIOIELLO
GLI AUTORI DI
QUESTO PRODIGIO
DI ELEGANTE NATURALITÀ

A DELICATE PATTERN
OF LIGHT SCATTERED
OVER THE WARM SURFACE
FRAMED BY A STUNNING
BAND OF AMBER AND GOLD:
TOGETHER, THE RIFLESSI
DECORATION AND THE
GIOIELLO LISTEL CREATE THIS
EXTRAORDINARILY ELEGANT
AND NATURAL LOOK

De la surface chaude émergent de délicats
fils de lumière encadrés par une précieuse
frise ambre et or : les auteurs de ce prodige
d'élégante naturalité sont la décoration
Riflessi et le listel Gioiello

Auf der warmen Oberfläche kommen zarte
Lichtstrahlen zum Vorschein, die von einem
kostbaren Band in Bernstein und Gold
engerahmt werden: Geschaffen wird dieses
Wunder von natürlicher Eleganz vom Dekor
Riflessi und der Leiste Gioiello

De la superficie cálida surgen delicados hilos
de luz enmarcados por una preciosa cinta
ámbar y oro: son la decoración Riflessi y el
listón Gioiello los autores de este prodigio de
elegante naturalidad

На нежной поверхности проступает
утонченный световой рисунок,
заключенный в драгоценную рамку из
золота и янтаря. Это совершенство
естественности и элегантности создано
благодаря декору Riflessi и бордюру Gioiello

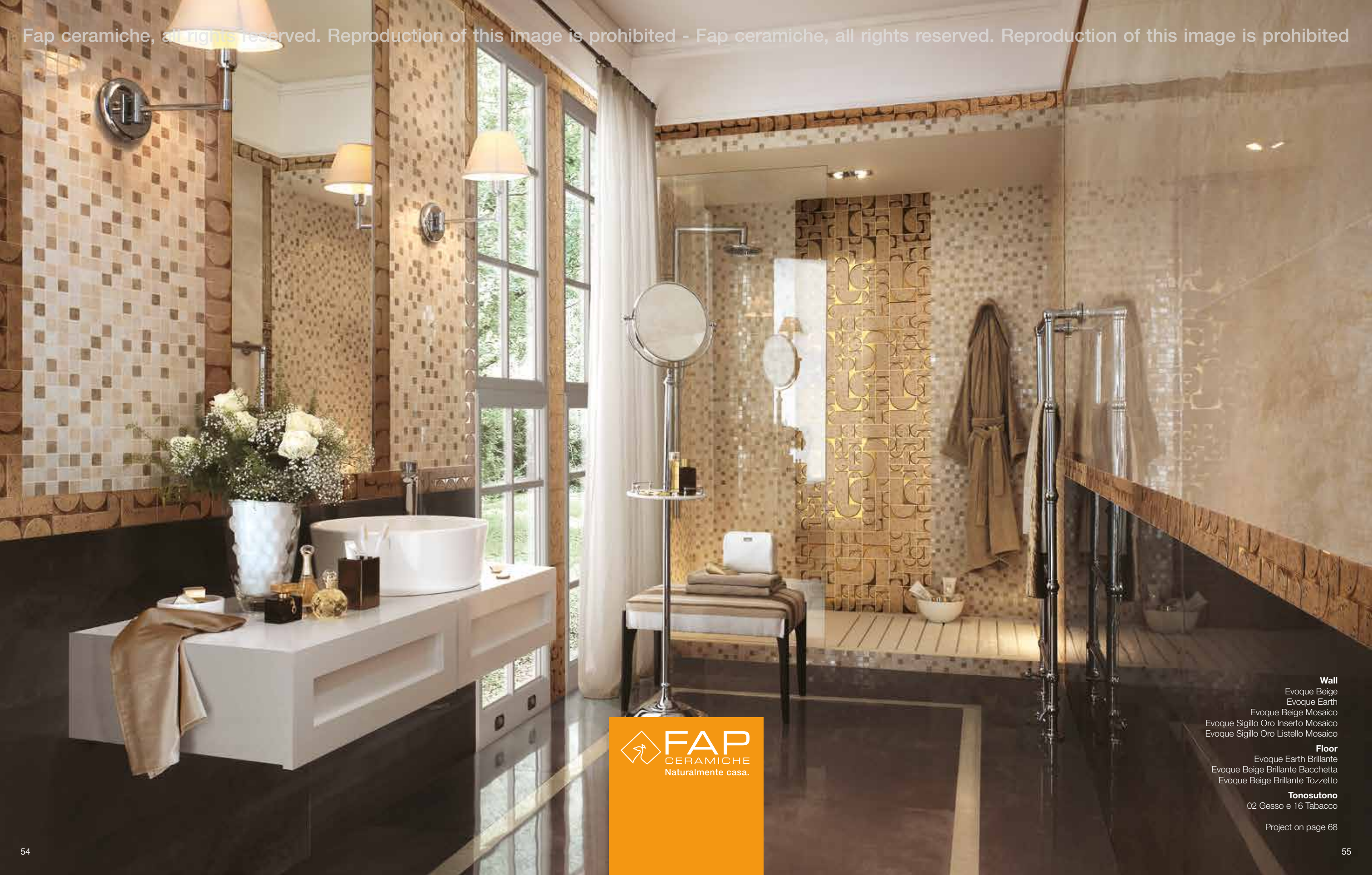

Wall
Evoque Beige
Evoque Earth
Evoque Beige Mosaico
Evoque Sigillo Oro Inserto Mosaico
Evoque Sigillo Oro Listello Mosaico

Floor
Evoque Earth Brillante
Evoque Beige Brillante Bacchetta
Evoque Beige Brillante Tozzetto

Tonosutono
02 Gesso e 16 Tabacco

Project on page 68



EVOQUE METTE A DISPOSIZIONE UN' AUTENTICA PARURE DI BRILLANTI GIOIELLI DI CERAMICA PER REALIZZARE IL TUO PERSONALE SOGNO DI ELEGANZA

EVOQUE OFFERS YOU A GENUINE SET OF SHINING CERAMIC JEWELS SO YOU CAN CREATE THE ELEGANT LOOK YOU HAVE ALWAYS DREAMED OF.

Evoque met à disposition une parure authentique de brillants bijoux en céramique afin de réaliser votre rêve personnel d'élégance.

Evoque stellt ein wahres glänzendes Schmuckset aus Keramik zur Verfügung, um deinen persönlichen Traum von Eleganz Wirklichkeit werden zu lassen.

Evoque pone a disposición un genuino conjunto de joyas resplandecientes de cerámica para realizar tu sueño personal de elegancia.

Evoque дарит вам неподражаемые драгоценные материалы из керамики для воплощения вашей мечты об элегантности.

 **FAP**
CERAMICHE
Naturalmente casa.



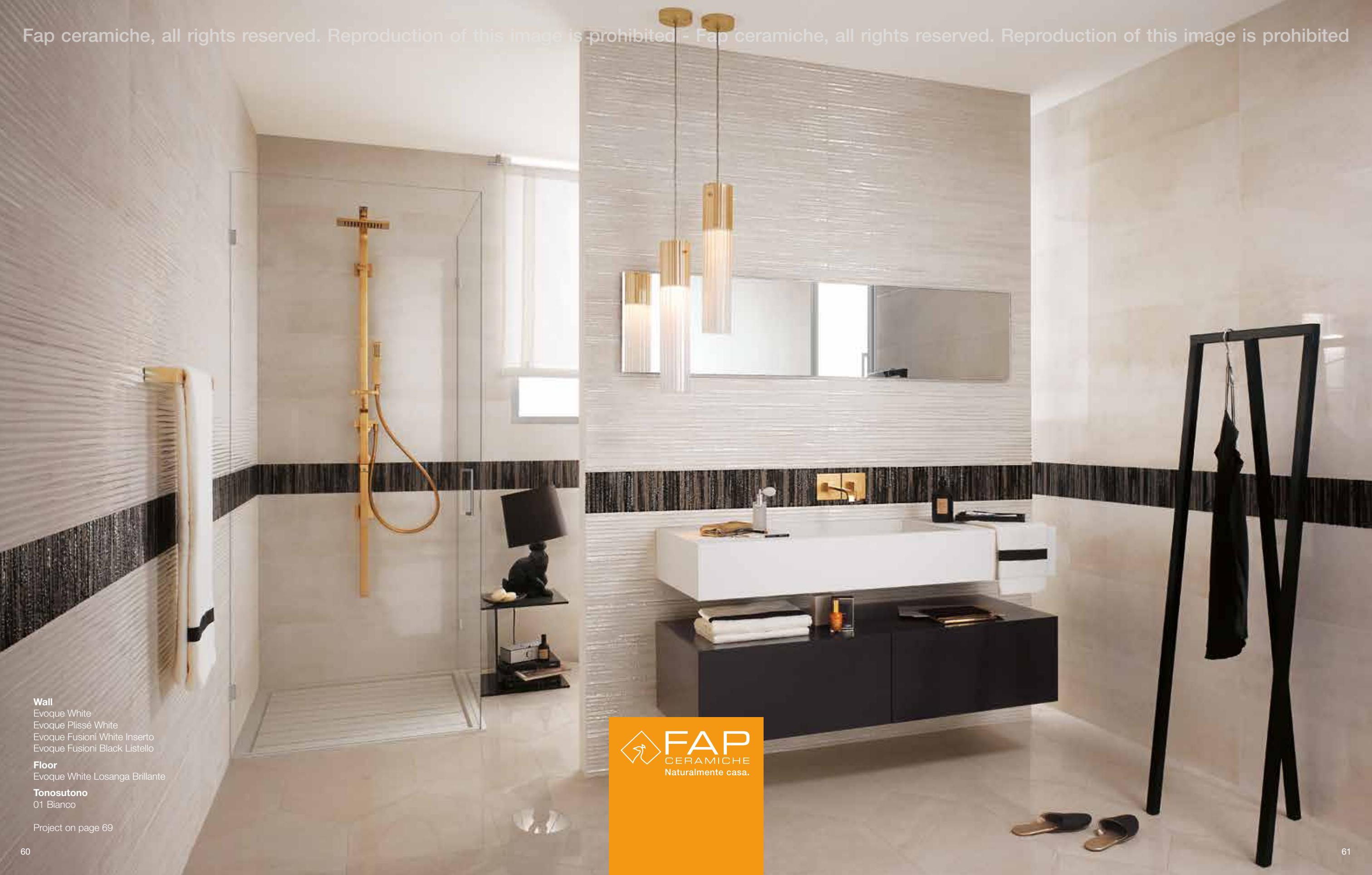

Wall
Evoque White
Evoque Plissé White
Evoque Fusioni White Inserto
Evoque Fusioni Black Listello

Floor
Evoque White Losanga Brillante

Tonosutono
01 Bianco

Project on page 69



THE SECRET
TO MAKE
YOUR
DREAM
EXTRA
ORDINARY



EVOQUE PLANS

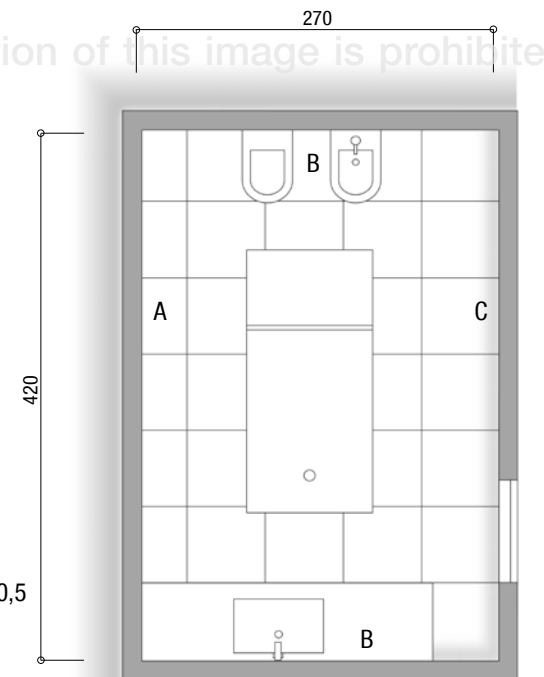

Wall A
Evoque Beige Plissé 30,5x91,5 RT
Wall C
Evoque Copper 30,5x91,5 RT
tonosu lono
02 Gesso
16 Tabacco

Wall B
Evoque Tratto Copper Mosaico 30,5x30,5
Floor
Evoque Copper Brillante 59x59 RT

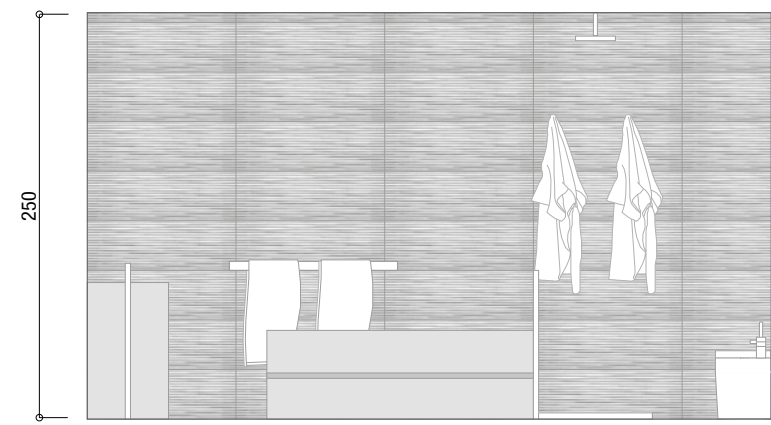

Wall A

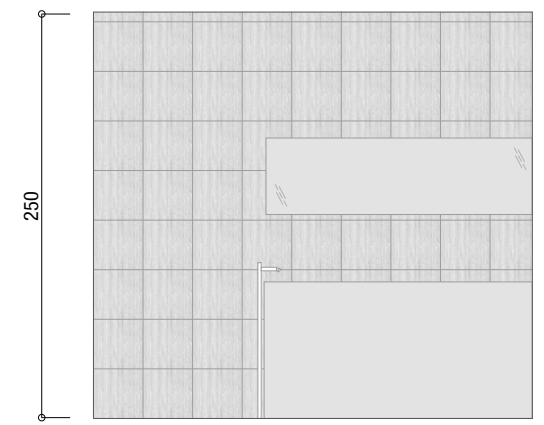

Wall B

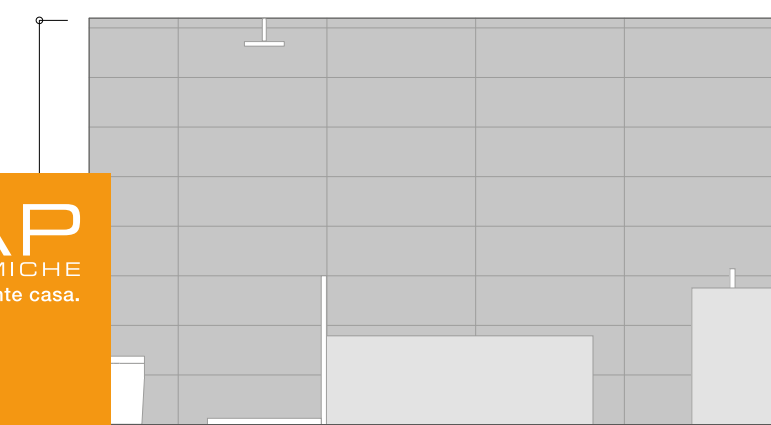

Wall C

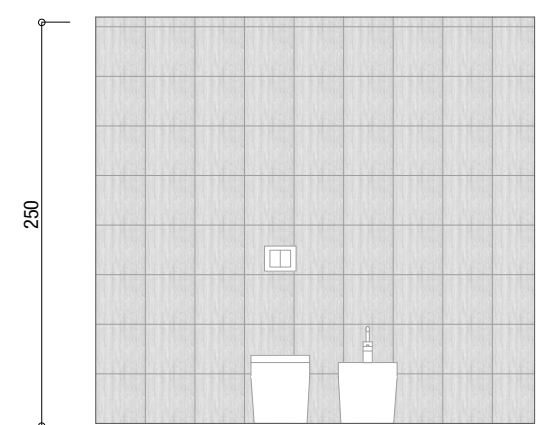

Wall B



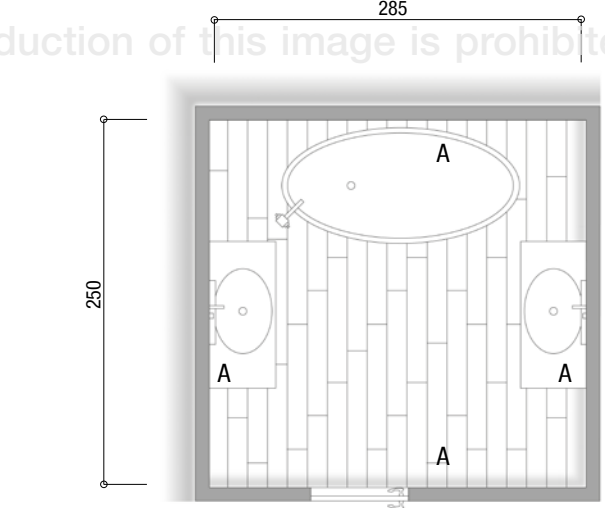
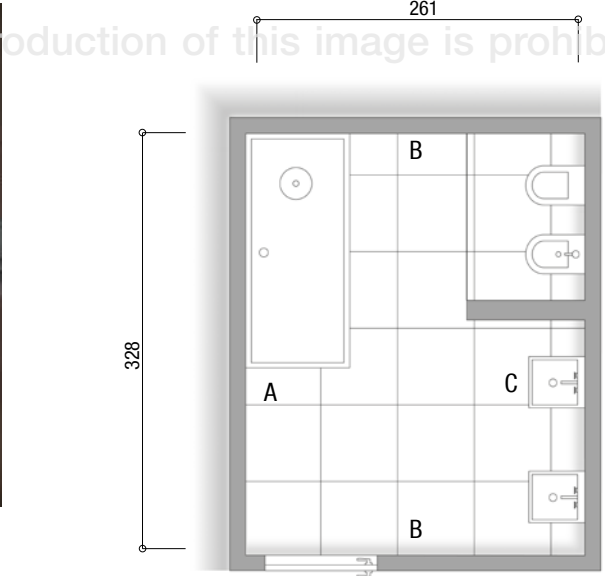

- Wall A**
 Evoque Grey 30,5x91,5 RT
 Evoque Acciaio Inserto Mix3 91,5x91,5 RT
- Wall B**
 Evoque Earth 30,5x91,5 RT
 Evoque Acciaio Inserto Mix3 91,5x91,5 RT
- Wall C**
 Evoque Grey 30,5x91,5 RT
 Evoque Acciaio Inserto Mix3 91,5x91,5 RT
 Evoque Acciaio Mosaico 30,5x30,5
 Evoque Plissé Earth 30,5x91,5 RT
 Evoque Earth Spigolo 1x30,5 RT
 Evoque Grey Spigolo 1x30,5 RT
- Floor**
 Evoque Grey Brillante 59x59 RT
- Tonosuono**
 01 Bianco
 10 grigio

- Wall A**
 Evoque Beige 30,5x91,5 RT
 Evoque Riflessi Beige Inserto 30,5x91,5 RT
 Evoque Gioiello Listello Mosaico 2,5x30,5
- Floor**
 Docks Naturale 15x90 RT
- Tonosuono**
 02 Gesso
 16 Tabacco

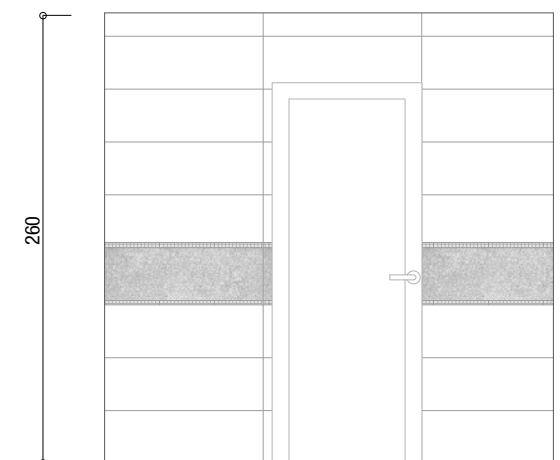
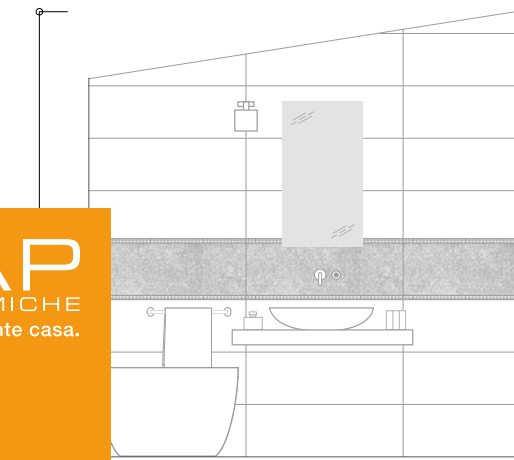
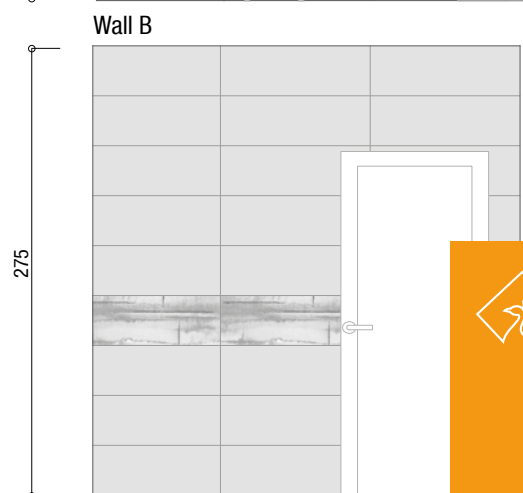
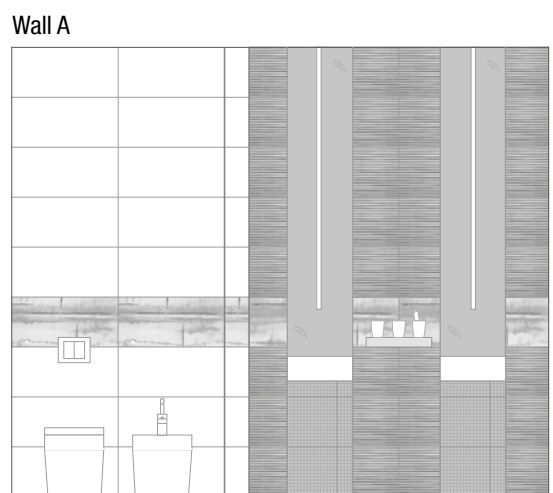
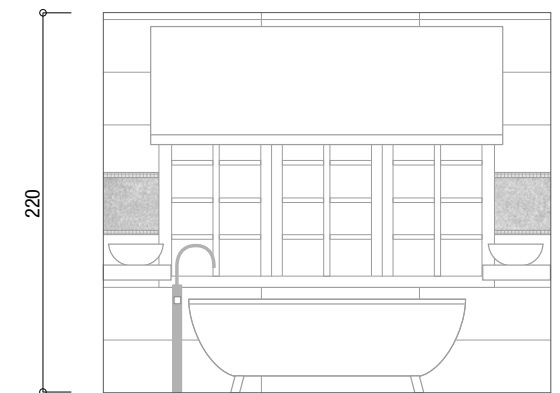
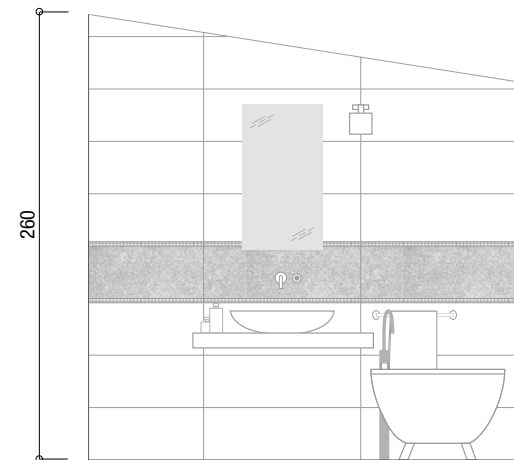
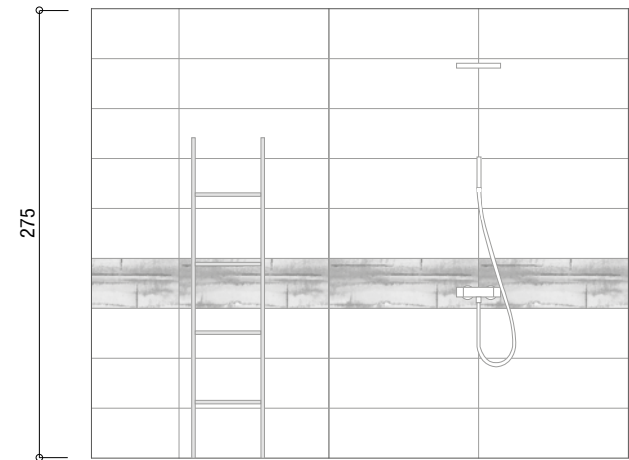

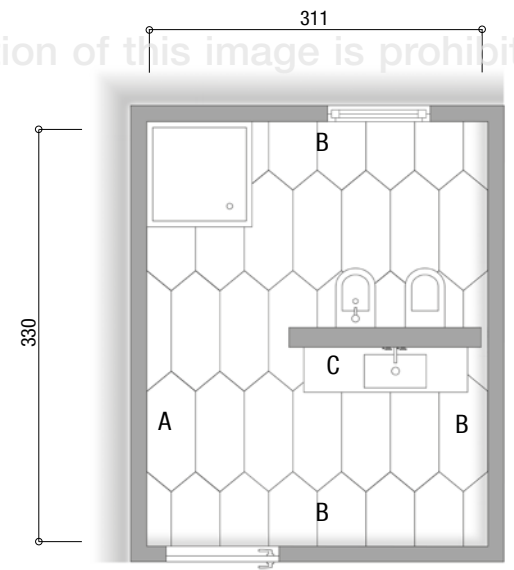
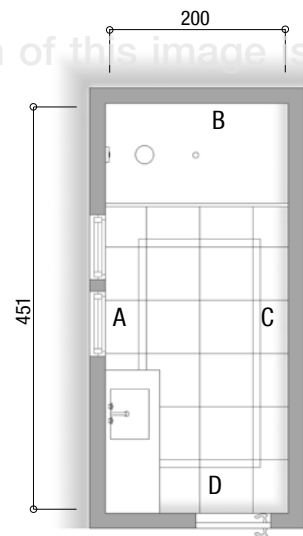

Wall A
 Evoque Beige Mosaico 30,5x30,5
 Evoque Beige Spigolo 1x30,5 RT
 Evoque Beige 30,5x91,5 RT
 Evoque Sigillo Oro Listello Mosaico 7x30,5
 Evoque Earth 30,5x91,5 RT
Wall D
 Evoque Beige 30,5x91,5 RT
 Evoque Earth 30,5x91,5 RT
 Evoque Sigillo Oro Listello Mosaico 7x30,5

Wall B
 Evoque Beige Mosaico 30,5x30,5
 Evoque Sigillo Oro Inserto Mosaico 30,5x30,5
 Evoque Sigillo Oro Listello Mosaico 7x30,5
 Evoque Beige Spigolo 1x30,5 RT
Floor
 Evoque Earth Brillante 59x59 RT
 Evoque Beige Brillante Bacchetta 7x59 RT
 Evoque Beige Brillante Tozzetto 7x7 RT

Wall C
 Evoque Beige 30,5x91,5 RT
 Evoque Beige Mosaico 30,5x30,5
 Evoque Beige Spigolo 1x30,5 RT
 Evoque Sigillo Oro Listello Mosaico 7x30,5
 Evoque Earth 30,5x91,5 RT
TonosuTono
 02 Gesso
 10 Grigio

Wall A
 Evoque Plissé White 30,5x91,5 RT
 Evoque Fusioni Black Listello 14x30,5 RT
Wall C
 Evoque Fusioni White Inserto 30,5x91,5 RT
 Evoque Fusioni Black Listello 14x30,5 RT

Wall B
 Evoque White 30,5x91,5 RT
 Evoque Fusioni Black Listello 14x30,5 RT
Floor
 Evoque White Losanga Brillante 41,5x83,5 RT
TonosuTono
 01 bianco

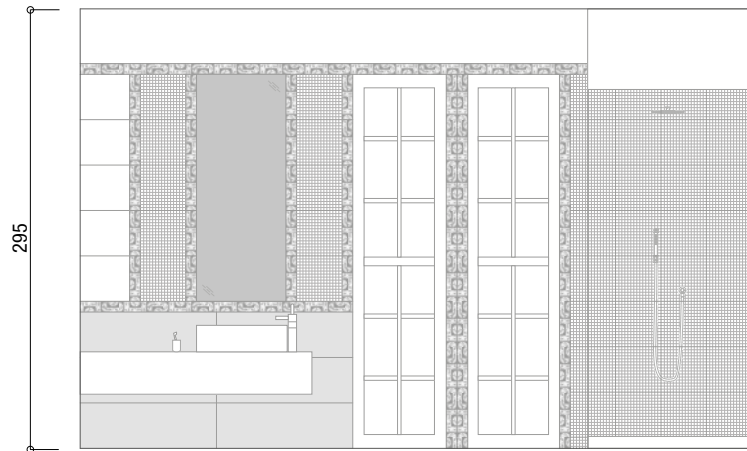

Wall A

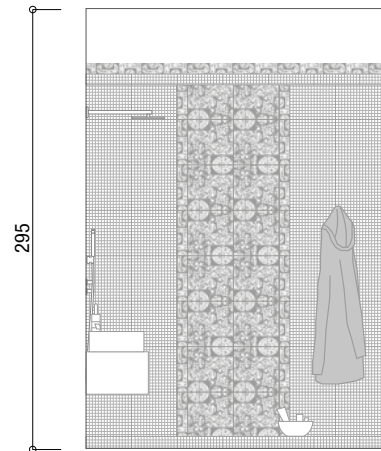

Wall B



Wall A

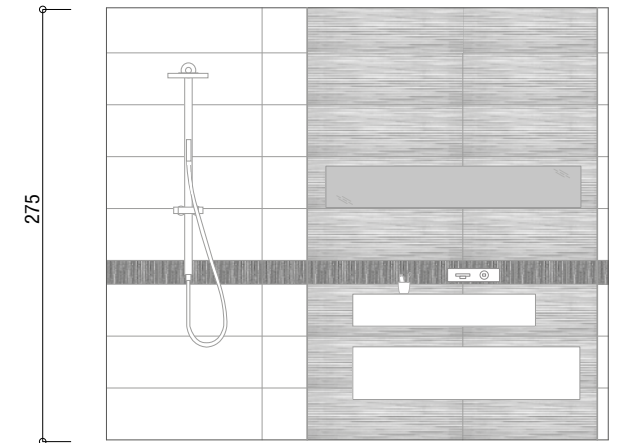

Wall B

Wall C

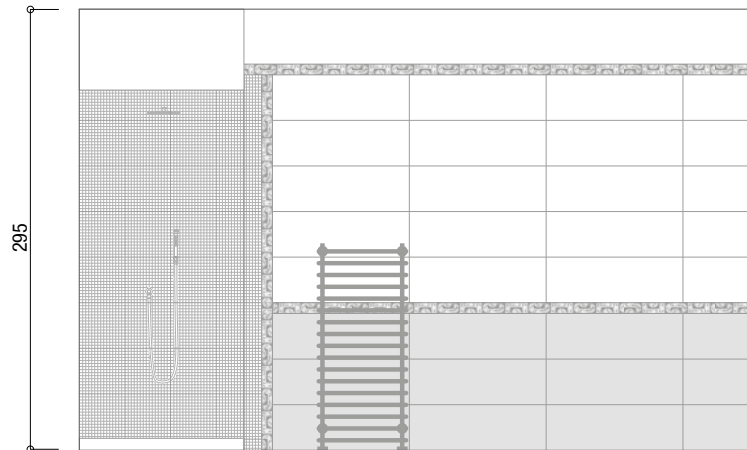

Wall C

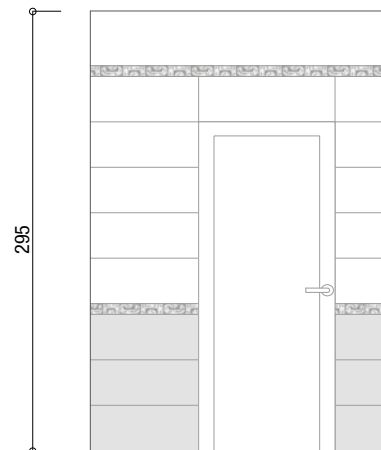

Wall D

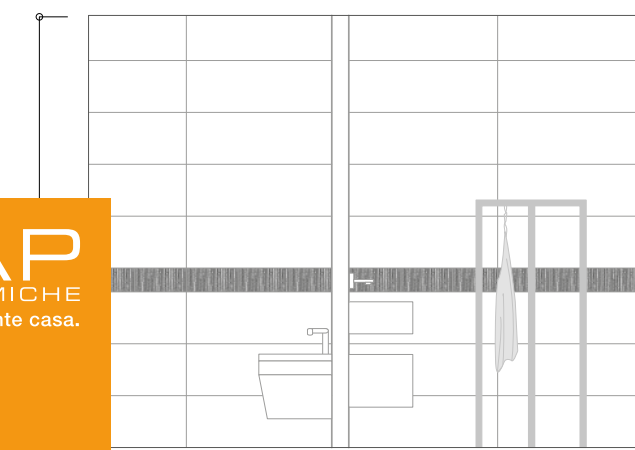

Wall B

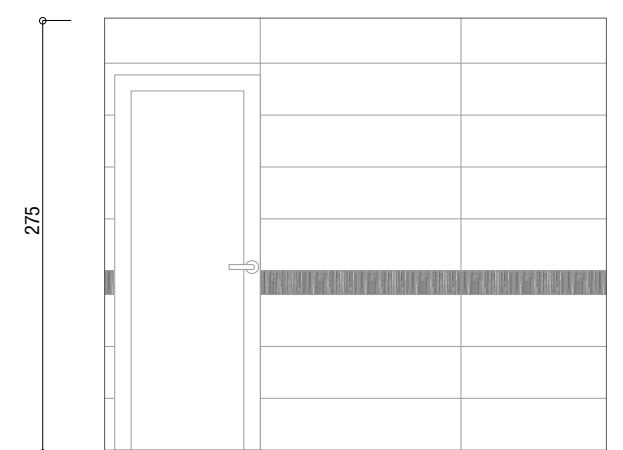

Wall B



RIVESTIMENTI
WALL TILES - REVÊTEMENTS - REVESTIMENTOS
WANDFLIESEN - ОБЛИЦОВОЧНАЯ ПЛИТКА

PASTA BIANCA
WHITE BODY - PÂTE BLANCHE - PASTA BLANCA
WEISSSCHERBIGER - БЕЛАЯ ГЛИНА

30,5x91,5
12"x36"

RT

SPESSORE 8,5 mm
THICKNESS - ÉPAISSEUR - ESPESOR
STÄRKE - ТОЛЩИНА

VSHADE
2

RT / rettificato rectified - rectifié - rectificado - begradigt - ректифицированная



Evoque White 30,5x91,5 RT (1) TonosuTono 01 BIANCO (9)
Evoque Earth 30,5x91,5 RT (1) TonosuTono 16 TABACCO (9)
Evoque Beige 30,5x91,5 RT (1) TonosuTono 02 GESSO (9)
Evoque Copper 30,5x91,5 RT (1) TonosuTono 16 TABACCO (9)
Evoque Grey 30,5x91,5 RT (1) TonosuTono 01 BIANCO (9)

Evoque White Spigolo 1x30,5 RT (2) A.E. Spigolo 1x1 (3)
Evoque Earth Spigolo 1x30,5 RT (2) A.E. Spigolo 1x1 (3)
Evoque Beige Spigolo 1x30,5 RT (2) A.E. Spigolo 1x1 (3)
Evoque Copper Spigolo 1x30,5 RT (2) A.E. Spigolo 1x1 (3)
Evoque Grey Spigolo 1x30,5 RT (2) A.E. Spigolo 1x1 (3)



Evoque Plissé White 30,5x91,5 RT (4) TonosuTono 01 BIANCO (9)
Evoque Plissé Earth 30,5x91,5 RT (4) TonosuTono 16 TABACCO (9)
Evoque Plissé Beige 30,5x91,5 RT (4) TonosuTono 02 GESSO (9)

MOSAICO



Evoque White Mosaico* 30,5x30,5 (5) TonosuTono 01 BIANCO (9)
Evoque Tratto White Mosaico** 30,5x30,5 (5) TonosuTono 01 BIANCO (9)

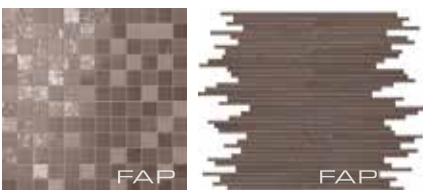

Evoque Earth Mosaico* 30,5x30,5 (5) TonosuTono 16 TABACCO (9)
Evoque Tratto Earth Mosaico** 30,5x30,5 (5) TonosuTono 16 TABACCO (9)



Evoque Beige Mosaico* 30,5x30,5 (5) TonosuTono 02 GESSO (9)
Evoque Tratto Beige Mosaico** 30,5x30,5 (5) TonosuTono 02 GESSO (9)

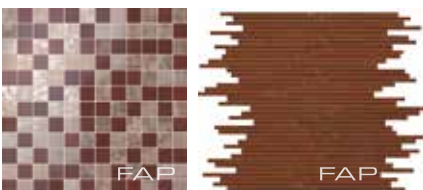

Evoque Copper Mosaico* 30,5x30,5 (5) TonosuTono 16 TABACCO (9)
Evoque Tratto Copper Mosaico** 30,5x30,5 (5) TonosuTono 16 TABACCO (9)



Evoque Grey Mosaico* 30,5x30,5 (5) TonosuTono 01 BIANCO (9)
Evoque Tratto Grey Mosaico** 30,5x30,5 (5) TonosuTono 01 BIANCO (9)



Evoque Acciaio Silver Mosaico* 30,5x30,5 (5) TonosuTono 10 GRIGIO (9)
Evoque Acciaio Copper Mosaico* 30,5x30,5 (5) TonosuTono 16 TABACCO (9)



Evoque Fusioni White Inserto 30,5x91,5 RT (6) TonosuTono 01 BIANCO (9)
Evoque Fusioni Earth Inserto 30,5x91,5 RT (6) TonosuTono 16 TABACCO (9)
Evoque Fusioni Beige Inserto 30,5x91,5 RT (6) TonosuTono 02 GESSO (9)



Evoque Riflessi Earth Inserto 30,5x91,5 RT (6) TonosuTono 16 TABACCO (9)
Evoque Riflessi Beige Inserto 30,5x91,5 RT (6) TonosuTono 02 GESSO (9)
Evoque Riflessi Copper Inserto 30,5x91,5 RT (6) TonosuTono 16 TABACCO (9)



Evoque Acciaio Silver Inserto Mix 3 91,5x91,5 RT (7) TonosuTono 10 GRIGIO (9)

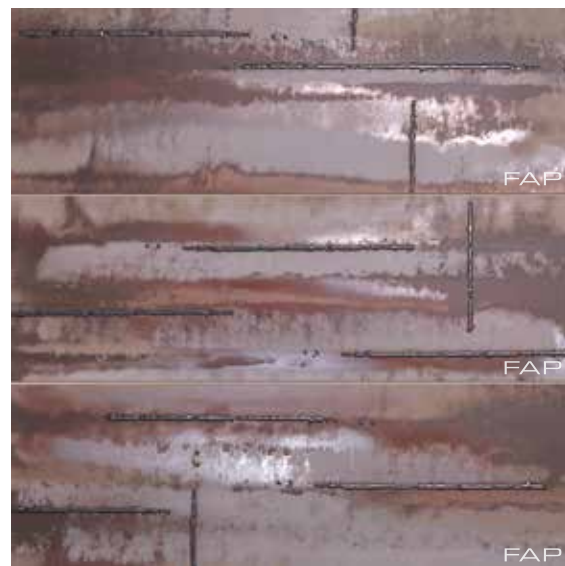

Evoque Acciaio Copper Inserto Mix 3 91,5x91,5 RT (7) TonosuTono 16 TABACCO (9)



Evoque Sigillo Oro Inserto Mosaico 30,5x30,5 (8)

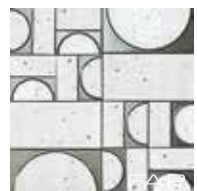

Evoque Sigillo Argento Inserto Mosaico 30,5x30,5 (8)



Evoque Fusioni Black Listello 14x30,5 RT (8)



Evoque Sigillo Oro Listello 7,5x30,5 (8)



Evoque Sigillo Argento Listello 7,5x30,5 (8)



Evoque Gioiello Mosaico Listello 2,5x30,5 (8)

Pavimenti Consigliati

Recommended Flooring, Revêtements De Sol Conseillés, Empfohlene Bodenfliesen, Pavimentos Recomendados, Рекомендуемая Напольная Плитка

	EVOQUE BEIGE	EVOQUE COPPER	EVOQUE EARTH	EVOQUE GREY	EVOQUE WHITE
EVOQUE 59x59 RT 41,5x83,5 RT	BEIGE	COPPER	EARTH	GREY	WHITE
DOCKS 25x150 15x90 RT 22,5x90 RT	NATURALE		TABACCO	CENERE	NEUTRO

	Unità di vendita Sales unit	MQ./Box	PZ./Box	Kg/Box	Box/PL
(1)	1 Box	1,395	5	21,30	42
(2)	1 Box	-	5	-	-
(3)	1 Box	-	4	-	-
(4)	1 Box	1,110	4	19,60	42
(5)	1 Box	0,558	6	8,20	84
(6)	1 Box	-	2	-	-
(7)	1 Box	-	1 MIX	-	-
(8)	1 Box	-	5	-	-
(9)	1 Box	-	-	5	-

Evoque Gres Porcellanato

PAVIMENTI
FLOOR TILES - SOLS - PAVIMENTOS
BODENFLIESEN - НАПОЛЬНОЕ ПОКРЫТИЕ

GRES PORCELLANATO
PORCELAIN - GRES CERAME - GRES PORCELÁNICO
FEINSTEINZEUG - КЕРАМОГРАНИТ

75x150 30"x60"
59x59 23"x23"

75x75 30"x30"
41,5x83,5 16 1/4"x32 1/8"

RT

SPESSORE 10 mm
THICKNESS - ÉPAISSEUR - ESPESOR
STÄRKE - ТОЛЩИНА

VSHADE
2

RT / rettificato rectified - rectifié - rectificado - begradigt - ректифицированная



Evoque White
TonosuTono 01 BIANCO

Evoque Earth
TonosuTono 16 TABACCO

Evoque Beige
TonosuTono 02 GESSO

Evoque Copper
TonosuTono 16 TABACCO

Evoque Grey
TonosuTono 01 BIANCO

BRILLANTE

BRILLANTE

BRILLANTE

BRILLANTE

BRILLANTE

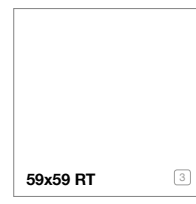
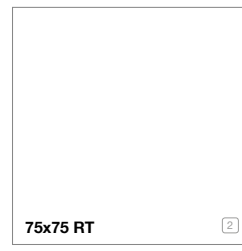

LOSANGA BRILLANTE

LOSANGA BRILLANTE

LOSANGA BRILLANTE

LOSANGA BRILLANTE

LOSANGA BRILLANTE

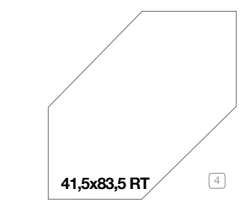
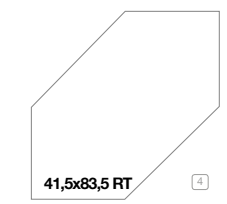
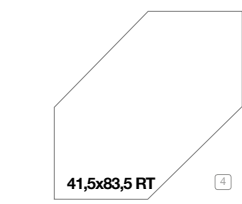
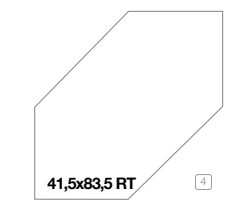
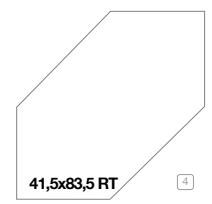

MOSAICO

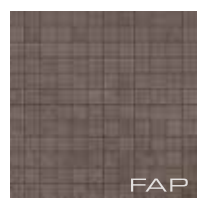

Evoque White Gres
Mosaico 29,5x29,5
TonosuTono 01 BIANCO

Evoque Earth Gres
Mosaico 29,5x29,5
TonosuTono 16 TABACCO

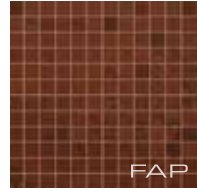

Evoque Beige Gres
Mosaico 29,5x29,5
TonosuTono 02 GESSO

Evoque Copper Gres
Mosaico 29,5x29,5
TonosuTono 16 TABACCO



Evoque Grey Gres
Mosaico 29,5x29,5
TonosuTono 01 BIANCO

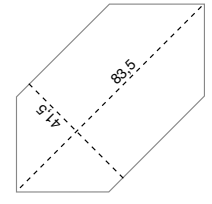

	Unità di vendita Sales unit	MQ./Box	PZ./Box	Kg/Box	Box/PL
1	1 Box	1,125	1	25,50	25
2	1 Box	1,125	2	25,95	42
3	1 Box	1,044	3	24,00	40
4	1 Box	0,256	1	8,60	90
5	1 Box	0,522	6	12,15	84
6	1 Box	-	-	5	-



Evoque Palladio Earth Withe Angolo Sinistro 75x75 RT ①

Evoque Palladio Earth Withe Fascia A 75x75 RT ①

Evoque Palladio Earth Withe Angolo Destro 75x75 RT ①



Evoque Palladio Earth Withe Fascia B 75x75 RT ①

Pezzi Speciali

Disponibili in tutti i colori. - Available in all colours. - Existent dans tous les coloris. - Erhältlich in allen Farben. Disponibles en todos los colores. - В продаже есть все цвета.

* Disponibile su ordinazione.
Available on demand.
Disponibile sur commande.
Erhältlich auf Bestellung.
Disponibile a pedido.
Изготовление на заказ.

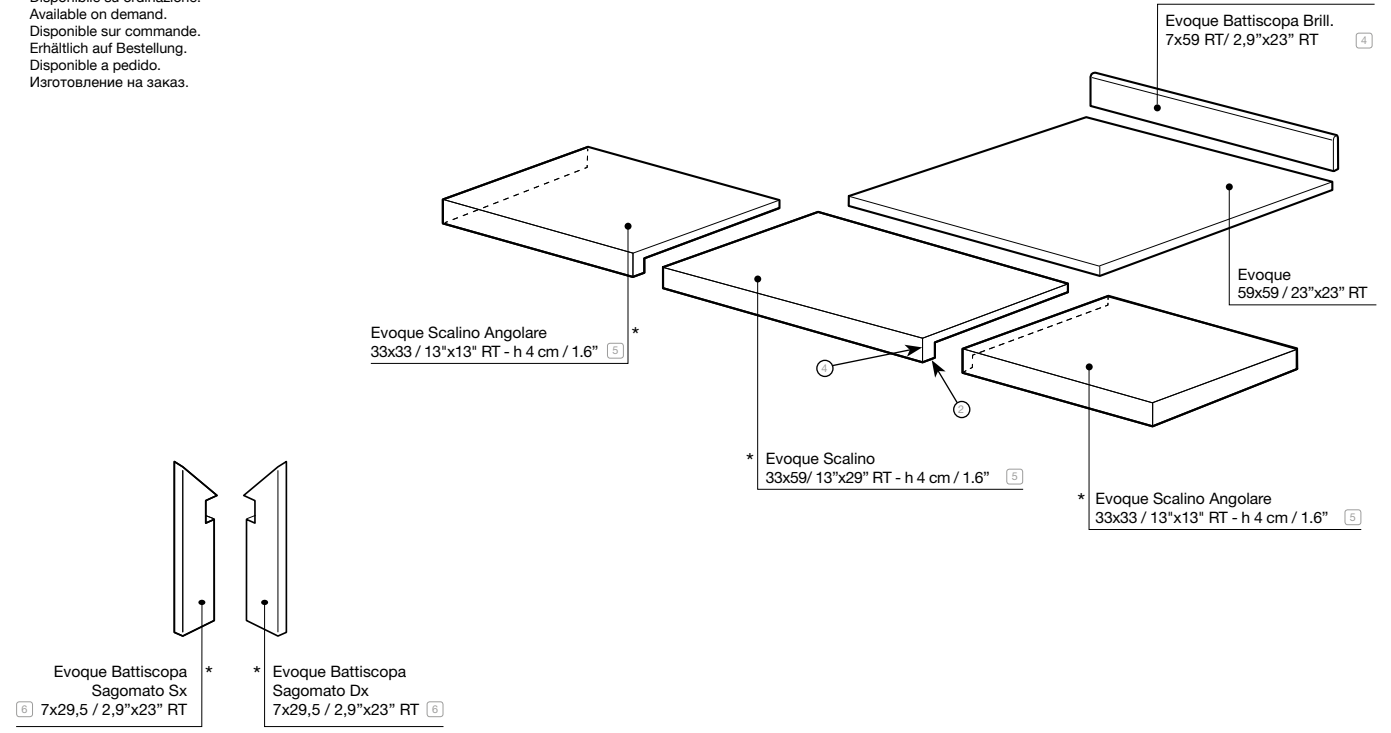

Evoque White Bacchetta 7x59 RT ②

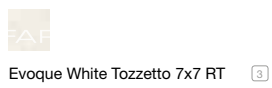

Evoque White Tozzetto 7x7 RT ③



Evoque Earth Bacchetta 7x59 RT ②

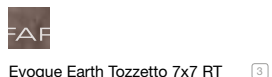

Evoque Earth Tozzetto 7x7 RT ③

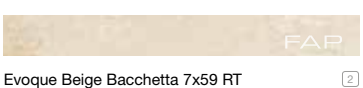

Evoque Beige Bacchetta 7x59 RT ②



Evoque Beige Tozzetto 7x7 RT ③



Evoque Copper Bacchetta 7x59 RT ②

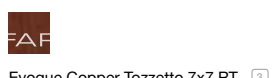

Evoque Copper Tozzetto 7x7 RT ③

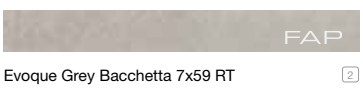

Evoque Grey Bacchetta 7x59 RT ②

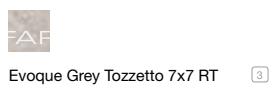

Evoque Grey Tozzetto 7x7 RT ③

	Unità di vendita Sales unit	MQ./Box	PZ./Box	Kg/Box	Box/PL
①	1 Box	-	1	-	-
②	1 Box	-	5	-	-
③	1 Box	-	4	-	-
④	1 Box	MI 4,72	8	-	-
⑤	1 Box	-	2	-	-
⑥	1 Box	-	8	-	-



FAP È MADE IN ITALY

Tutte le piastrelle Fap ceramiche sono prodotte in Italia. Chi acquista ceramiche Fap ha la sicurezza che esse siano prodotte con tecnologie che rispettano l'ambiente, utilizzando materie prime eccellenti e sicure, garantendo le migliori condizioni di lavoro possibile.

FAP IS MADE IN ITALY

All Fap ceramiche tiles are produced in Italy. Anyone purchasing Fap ceramics can be sure that they are produced using technologies that respect the environment, using safe, excellent raw materials, guaranteeing the best possible working conditions.

FAP EST MADE IN ITALY

Toute la production de carreaux Fap ceramiche est réalisée en Italie. Acheter un produit Fap c'est avoir la certitude d'une technologie qui respecte l'environnement, de matières premières nobles et sûres et d'une attention particulière aux conditions de travail.

FAP IST IN ITALIEN HERGESTELLT

Alle Fliesen von Fap ceramiche werden in Italien erzeugt. Durch den Kauf von Keramikprodukten von Fap erhält man die Sicherheit, dass sie mit umweltfreundlichen Technologien unter Einsatz von ausgezeichneten, sicheren Rohstoffen produziert wurden, wobei die bestmöglichen Arbeitsbedingungen gewährleistet werden.

FAP -ЭТО MADE IN ITALY

Вся керамическая плитка от компании Fap ceramiche производится в Италии. Тот, кто выбирает плитку Fap, может быть уверен, что при её изготовлении применяются природосберегающие технологии и используется высококачественное и надежное сырьё при обеспечении наилучших условий труда



Fap ceramiche aderisce al Codice Etico di Confindustria Ceramica, che impegna le aziende a comunicare con chiarezza l'origine dei propri prodotti. Il marchio Ceramics of Italy può essere utilizzato esclusivamente per contrassegnare i prodotti ceramici realizzati in Italia.

Fap ceramiche follows the Confindustria Ceramica Code of Ethics, which commits businesses to clearly informing of the origin of their products. The Ceramics of Italy trade mark can be used exclusively on ceramic products made in Italy.

Fap ceramiche adhère au Code d'Ethique de Confindustria Ceramica qui impose aux entreprises de communiquer clairement l'origine de ses produits. Le label Ceramics of Italy ne peut être utilisé que pour des carreaux céramique intégralement fabriqués en Italie.

Fap ceramiche hält sich an den Ehrenkodex von Confindustria Ceramica, der die Firmen verpflichtet, den Ursprung der eigenen Produkte klar mitzuteilen. Das Markenzeichen Ceramics of Italy darf ausschließlich für die Kennzeichnung von in Italien erzeugten Keramikprodukten verwendet werden.

Компания Fap ceramiche присоединяется к Этическому Кодексу Confindustria Ceramica (Объединение предпринимателей керамической промышленности), согласно которому предприятия обязаны чётко указывать происхождение собственной продукции. Марка Ceramics of Italy может быть использована исключительно на товарах, произведенных в Италии.



FAP È ECO DESIGN

Ecolabel è il marchio di qualità ecologica della Comunità Europea, rilasciato esclusivamente ai prodotti con ridotto impatto ambientale. Ecolabel valuta l'intero ciclo di vita del prodotto: estrazione delle materie prime, processo produttivo, distribuzione, utilizzo e smaltimento. Tutti i prodotti Fap ceramiche rispettano i requisiti Ecolabel.

FAP IS ECO DESIGN

Ecolabel is the European Community green quality brand, issued exclusively to products with reduced environmental impact. Ecolabel assesses the whole product life cycle: extraction of raw materials, production process, distribution, use and disposal. All Fap ceramiche products comply with Ecolabel requirements.

FAP EST ÉCO-DESIGN

Ecolabel est le label écologique des pays de l'Union Européenne attribué aux produits dont l'impact sur l'environnement est limité. Ecolabel exige un impact réduit pendant tout le cycle de vie : extraction des matières premières, procédé de production, distribution, utilisation et élimination. Tous les produits Fap ceramiche respectent les critères Ecolabel.

FAP IST ÖKO-DESIGN

Ecolabel ist ein Umweltgütesiegel der Europäischen Union, das ausschließlich Produkten mit geringen Auswirkungen auf die Umwelt verliehen wird. Das Ecolabel beurteilt den gesamten Lebenszyklus des Produkts, von der Gewinnung der Rohstoffe über den Produktionsprozess, den Vertrieb und Einsatz bis hin zur Entsorgung. Alle Produkte von Fap ceramiche erfüllen die Anforderungen des Ecolabels.

FAP -ЭТО ЭКОДИЗАЙН

Марка Ecolabel применяется в Европейском Сообществе для обозначения экологически чистой продукции, при изготовлении которой было сокращено общее воздействие на окружающую среду. Ecolabel учитывает полный жизненный цикл изделия: добыча сырья, производственный процесс, сбыт, использование и обработка отходов. Вся продукция Fap ceramiche соответствует требованиям Ecolabel.



Lo standard LEED è un sistema di certificazione che indica i requisiti per costruire edifici ambientalmente sostenibili. La certificazione LEED, elaborata da U.S.Green Building Council e riconosciuta a livello internazionale, afferma che un edificio è rispettoso dell'ambiente e che costituisce un luogo salubre in cui vivere e lavorare. Il sistema si basa sull'attribuzione di punti legati ai requisiti di sostenibilità. L'utilizzo di piastrelle di ceramica può contribuire ad ottenere crediti LEED.

The LEED standard is a certification system indicating the requirements for the construction of environmentally sustainable buildings. The internationally acknowledged LEED certification, drawn up by the U.S.Green Building Council, states that a building respects the environment and is a healthy place to live and work in. The system is based on the allocation of points for a series of sustainability requirements. The use of ceramic tiles can help to obtain LEED credits.

Le LEED est un système de certification définissant des critères qui régissent la construction de bâtiments à haute qualité environnementale. Elaboré par l'U.S.Green Building Council et internationalement reconnu, le certification LEED est délivrée aux bâtiments respectueux de l'environnement et constituant un lieu salubre dans lequel vivre et travailler. L'obtention de la certification repose sur un système de points de crédit attribués selon des critères d'évaluation de la durabilité de la construction. L'utilisation de carreaux céramique peut contribuer à obtenir des points de crédit LEED.

Der LEED-Standard ist ein Zertifizierungssystem, das die Anforderungen für die Errichtung von umweltverträglichen Gebäuden vorgibt. Die vom U.S.Green Building Council erarbeitete und international anerkannte LEED-Zertifizierung erklärt, dass ein Gebäude umweltfreundlich ist und einen gesunden Arbeits- und Wohnraum darstellt. Das System beruht auf der Vergabe von Punkten auf Grundlage der Umweltverträglichkeitsanforderungen. Die Verwendung von Keramikfliesen kann zur Vergabe von LEED-Punkten beitragen.

Стандарт LEED – это система сертификации, включающая требования, предъявляемые к зелёному строительству. Получивший международное признание сертификат LEED был разработан организацией U.S.Green Building Council. Он свидетельствует о том, что здание было построено без нанесения вреда окружающей среде и является благоприятным местом для жизни и работы. Система основана на присуждении зачетных баллов в зависимости от степени соответствия требованиям экологически чистого строительства. Использование керамической плитки может способствовать получению баллов LEED.

L'UTILIZZO DI PIASTRELLE DI CERAMICA PUÒ CONTRIBUIRE AD OTTENERE I SEGUENTI CREDITI LEED:

Heat island effect SS 7.1 può contribuire ad ottenere 1 credito LEED. Ha lo scopo di limitare l'effetto isola di calore, per ridurre al minimo l'impatto sul microclima e l'habitat. L'utilizzo dei colori Beige, Grey e White, della collezione Evoque può contribuire ad ottenere 1 credito LEED.

Innovation in design ID 1.1-1.4 può contribuire ad ottenere da 1 a 4 crediti LEED.

Premia le performance che rappresentano risultati innovativi e migliorativi per il green building, ad esempio l'utilizzo di prodotti certificati Ecolabel. L'utilizzo delle piastrelle Fap (oltre il 90% sono certificate Ecolabel) può contribuire ad ottenere da 1 a 4 crediti LEED.

Emission of voc EQ 4.2 può contribuire ad ottenere 1 credito LEED. L'utilizzo di materiali che non emettono alcuna sostanza organica come le piastrelle Fap può contribuire ad ottenere 1 credito LEED.

Recycled content MR 4.1 può contribuire ad ottenere 1 credito LEED. Gli articoli in pasta bianca della collezione Evoque contengono più del 20% di materiale riciclato pre-consumer e può contribuire ad ottenere 1 credito LEED.

THE USE OF CERAMIC TILES CAN HELP TO OBTAIN THE FOLLOWING LEED CREDITS:

Heat island effect SS 7.1 can help to obtain 1 LEED credit. It aims to limit the heat island effect in order to reduce impact on micro-climates and habitats to a minimum. Using the colours Beige, Grey and White, in the Evoque collection can help you qualify for 1 LEED credit.

Innovation in design ID 1.1-1.4 can help to obtain between 1 and 4 LEED credits.

Rewarding performances that represent innovative results that help to improve green building, for example the use of Ecolabel certified products. The use of Fap tiles (more than 90% are Ecolabel certified) can help to obtain between 1 and 4 LEED credits.

Emission of voc EQ 4.2 can help to obtain 1 LEED credit. The use of materials with low emissions of volatile organic substances like Fap tiles can help to obtain 1 LEED credit.

Recycled content MR 4.1 can help to obtain 1 LEED credit. The white body items in the Evoque collection contain more than 20% of pre-consumer recycled material and can help you qualify for 1 credit.

L'UTILISATION DE CARREAUX CÉRAMIQUE PEUT CONTRIBUER À L'OBTENTION DES CRÉDITS LEED SUIVANTS :

Heat island effect SS 7.1, a le but de limiter l'effet îlot de chaleur afin ne pas affecter le microclimat et l'habitat environnant et peut contribuer à l'obtention d'1 point de crédit LEED. L'utilisation des coloris Beige, Grey et White, de la collection Evoque peut contribuer à l'obtention d'1 point de crédit LEED.

Innovation in design ID 1.1-1.4, peut contribuer à l'obtention d'1 à 4 points de crédit LEED ; elle récompense les initiatives représentant des actions innovantes et susceptibles d'améliorer l'éco-construction, comme la mise en oeuvre de produits certifiés Ecolabel. L'utilisation des carreaux Fap (dont plus de 90 % sont certifiés Ecolabel) peut contribuer à l'obtention de 1 à 4 points de crédit LEED.

Emission of voc EQ 4.2 peut contribuer à obtenir 1 point de crédit LEED. L'utilisation de matériaux contenant un faible taux de COV (composés volatiles) comme les carreaux Fap peut contribuer à l'obtention d'1 point de crédit LEED.

Recycled content MR 4.1 peut contribuer à l'obtention d'1 point de

crédit LEED. Les articles en pâte blanche de la collection Evoque possédant un support en pâte blanche contiennent plus de 20 % de matériau recyclé (produit semi-fini avant la fabrication) ce qui peut permettre l'obtention d'1 point de crédit LEED.

DURCH DIE VERWENDUNG VON KERAMIKFLIESEN KÖNNEN FOLGENDE LEED-PUNKTE ERZIELT WERDEN:

Heat island effect SS 7.1 kann zur Vergabe von 1 LEED-Punkt beitragen. Sein Zweck ist, den Wärmeinseleffekt einzuschränken und die Auswirkung auf das Mikroklima und den Lebensraum zu senken. Die Verwendung der Farben Beige, Grey und White der Kollektion Evoque kann dazu beitragen, einen LEED-Credit zu erhalten.

Innovation in design ID 1.1-1.4 kann zur Vergabe von 1 bis 4 LEED-Punkten beitragen. Belohnt die Leistungen, die innovative Ergebnisse und Verbesserungen für das „Green Building“ darstellen, wie zum Beispiel die Verwendung von Produkten, die mit dem Ecolabel ausgezeichnet wurden. Die Verwendung von Fap-Fliesen (mehr als 90% sind mit dem Ecolabel bescheinigt) kann zur Vergabe von 1 bis 4 LEED-Punkten beitragen.

Emission of voc EQ 4.2 kann zur Vergabe von 1 LEED-Punkt beitragen. Die Verwendung von Materialien mit niedrigen VOC-Emissionen (flüchtige organische Verbindungen) wie den Fliesen von Fap kann zur Vergabe von 1 LEED-Punkt beitragen.

Recycled content MR 4.1 kann zur Vergabe von 1 LEED-Punkt beitragen. Die Fliesen aus weißem Scherben der Kollektion Evoque enthalten mehr als 20% pre-consumer recyceltes Material und können dazu beitragen, einen LEED-Credit zu erhalten.

Использование керамической плитки может способствовать получению следующих зачётных баллов LEED:

Heat island effect SS 7.1 может помочь получить 1 балл по системе LEED. Его целью является ограничение «эффекта теплового острова» путём сокращения до минимума влияния на микроклимат и жилое пространство. Использование цветов Beige, Grey и White из коллекции Evoque даёт возможность получить 1 зачётный балл по системе LEED.

Innovation in design ID 1.1-1.4 может способствовать получению от 1 до 4 баллов LEED.

Это требование направлено на поощрение проектов, внедряющих инновационные технологии и улучшающих зелёное строительство. Например, использование изделий, сертифицированных по системе Ecolabel. Использование плитки Fap (более 90% которой сертифицированы по стандарту Ecolabel) может способствовать получению от 1 до 4 баллов по системе LEED.

Emission of voc EQ 4.2 может способствовать получению 1 зачётного балла LEED. Использование материалов с низким уровнем выделения органических летучих соединений, таких как плитка Fap, может способствовать получению 1 балла LEED.

Recycled content MR 4.1 может способствовать получению 1 зачётного балла LEED. Изделия из белой массы коллекции Evoque содержат более 20% вторсырья, не дошедшего до потребителя. Их использование даёт возможность получить 1 зачётный балл по системе LEED.



Posa, stuccatura e pulizia

Pavimento

PREMESSA IMPORTANTE: PER POSA E STUCCATURA RIVOLGERSI A POSATORI PROFESSIONISTI.

Posa

Una corretta posa in opera, seguendo alcune semplici regole, garantirà un perfetto risultato finale:

- 1) controllare la planarità del massetto su cui posare le piastrelle da pavimento;
- 2) posare il prodotto miscelando il materiale prelevato da più scatole;
- 3) maneggiare con cura il prodotto prima e durante la posa;

IMPORTANTE:

I pavimenti rettificati di Fap devono essere posati con una fuga di 2-3 mm. Per la posa in esterno si consiglia una fuga di 3 mm. Per pavimenti posati a correre, sfasatura massima di 1/3 fra le doghe.

Stuccatura

Utilizzare gli stucchi coordinati TonosuTono.

Pulizia

Le regole per la pulizia a cura del posatore devono essere applicate quando vengono utilizzati stucchi cementizi (TonosuTono o altri). Quando si usano stucchi epossidici, ci si deve attenere alle indicazioni dei produttori.

Pulizia a cura del posatore.

1 Prima pulizia: quando, dopo 10-20 minuti dalla stuccatura **TonosuTono** perde plasticità e diventa opaco si proceda alla rimozione dell'eccesso di sigillante con una spugna umida e pulita. Si deve poi effettuare una pulizia a secco con un panno asciutto o con un feltro.

2 Pulizia finale: dopo 36/48 ore sia piastrelle che fughe hanno completato la loro stagionatura, si deve procedere al lavaggio della superficie con un acido ad azione tamponata. Si deve poi risciacquare con abbondante acqua pulita, da rimuovere con una aspira-liquidi.

IMPORTANTISSIMO: è fondamentale che la pulizia a cura del posatore sia effettuata a regola d'arte affinché il pavimento risulti di facile manutenzione. La cura con la quale si eseguono la prima pulizia e la pulizia finale (in particolare l'asportazione totale degli stucchi residui) influenzeranno la pulibilità del pavimento. Tale procedura è prevista dai migliori produttori di stuccature per fughe e collanti, per tutti i pavimenti in gres porcellanato. Non rispettare queste raccomandazioni, o utilizzare acqua non perfettamente pulita, può determinare il fissaggio di una patina di stucco o di polvere di cantiere estremamente assorbente, non perfettamente visibile ad occhio nudo, che cattura la polvere esistente nell'ambiente e può rendere il pavimento perennemente sporco. In questo caso Fap ceramiche declina ogni responsabilità.

Pulizia ordinaria.

3 Frequenza: come d'abitudine.

Avvertenze:

a] utilizzare strumenti per la pulizia perfettamente puliti; **b]** sciacquare sempre il pavimento; **c]** non calpestare il pavimento bagnato; **d]** per lavaggi frequenti può essere utilizzata semplicemente acqua pulita o prodotti detergenti specifici per rimuovere sporco e macchie purché non siano ceranti, filmanti o pellicolanti. Sconsigliamo l'utilizzo di prodotti con l'indicazione "non occorre il risciacquo".

Pulizia a cura del posatore.

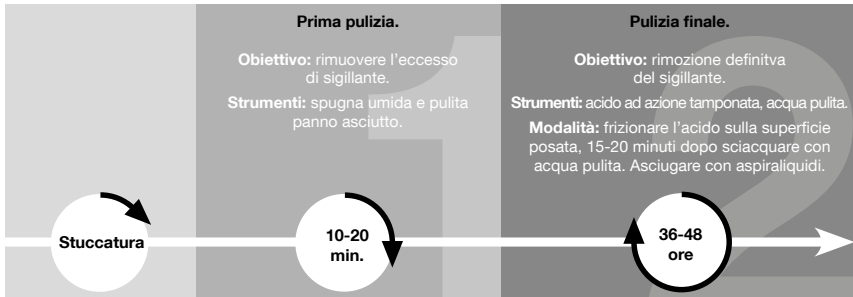

Pulizia ordinaria a cura dell'utilizzatore.

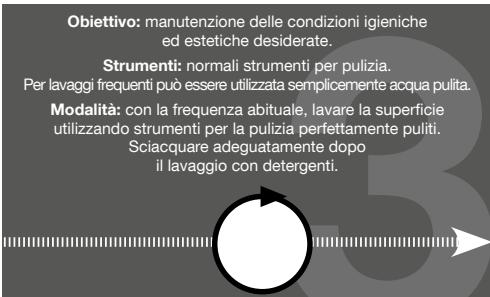

Gres Porcellanato Brillante

Il gres porcellanato Brillante è realizzato attraverso una speciale processo di lucidatura che esalta la morbida struttura della superficie delle piastrelle. Si ottiene così un sofisticato effetto di vibranti riflessi che regalano unicità al pavimento. Il processo di lucidatura di tutti i prodotti levigati e lappati presenti sul mercato, avviene attraverso l'asportazione di una piccola parte di materiale e la possibile apertura di alcuni micropori in superficie, rendendo il prodotto più attaccabile alle macchie. Si consiglia l'utilizzo di stucchi in cadenza di colore con la piastrella per ridurre il contrasto. Durante la posa non si devono segnare i materiali sulla superficie di utilizzo con matite o pennarelli indelebili.

Pavimento Out

Stuccatura

Utilizzare stucchi cementizi per fughe migliorate (CLASSE CG2 secondo EN 13888) senza l'aggiunta di alcun additivo. Si sconsiglia inoltre l'utilizzo di malte a base di resine reattive (CLASSE RG secondo EN 13888).

Pulizia

Operazioni fondamentali e necessarie al fine di evitare una manutenzione ordinaria troppo onerosa.

Pulizia a cura del posatore.

- 1) Premessa:** togliere l'eccesso di stucco dalla superficie, muovendo la spatola diagonalmente alle fughe, a impasto ancora fresco.
- 2) Prima pulizia:** quando dopo 10-20 minuti dalla stuccatura lo stucco perde elasticità e diventa opaco, si proceda alla rimozione dell'eccesso di sigillante con una spugna di cellulosa dura umida e pulita. Lavorare in diagonale rispetto alle fughe. Rispettare questi tempi in quanto le fughe potrebbero essere svuotate se le pulite troppo presto. Se la stuccatura dovesse essere già indurita, è necessario utilizzare una spugna abrasiva in scotch-brite inumidita con acqua pulita.
- 3) Pulizia finale:** dopo 36-48 ore le fughe hanno completato la loro stagionatura, si deve procedere al lavaggio della superficie con un acido ad azione tamponata, da rimuovere con una aspira-liquidi, attenendosi semplicemente ai consigli di seguito riportati.

Utilizzare una soluzione acido-solvente ad azione tamponata, tipo FapClean 1, diluita al 50% in acqua possibilmente calda. Evitare assolutamente l'uso di strumenti e da ferramenta diluiti (per il loro rilascio di fumi nocivi e per la loro azione "bruciante" nei confronti dei giunti).

a] Bagnare il rivestimento affinché lo stucco cementizio venga protetto da una eventuale azione corrosiva della soluzione acida diluita. **b]** Distribuire la soluzione acida diluita utilizzando una spugna commerciale scotch-brite. **c]** Lasciare agire per qualche minuto, in funzione dell'intensità dello sporco, energicamente con spazzola con setole in nylon o similari. **e]** Raccogliere il residuo con stracci asciutti e puliti. **f]** Risciacquare abbondantemente con acqua pulita, ripetendo l'operazione anche più volte sino alla eliminazione di qualsiasi alonatura o residuo negli interstizi. **g]** Qualora rimanessero zone non pulite, ripetere il lavaggio acido con FapClean 1 puro.

Advice on laying, grouting and maintenance

Floor tiles

IMPORTANT NOTE: TILES SHOULD BE LAID AND GROUTED ONLY BY PROFESSIONAL TILE LAYERS.

Tiling

Follow the simple rules below to guarantee perfect tiling results:

- 1) Check the floor slab is flat where the tiles are to be fitted;
- 2) Mix the tiles during tiling by taking them from several boxes
- 3) Handle the tiles with care before and during tiling.

IMPORTANT:

Fap rectified floor tiles must be laid with a 2-3 mm gap between them. For the laying outdoors we recommend a gap of 3 mm.

For floors with a lengthwise tiling layout, maximum 1/3 offset between panels.

Grouting

Use TonosuTono coordinating grouts.

Cleaning

When cement-based grouts are used (TonosuTono etc), the tiler should follow the instructions for cleaning. Follow the manufacturer's instructions if epoxy grouts are used.

Cleaning to be performed by the tile layer:

1 Initial cleaning: about 10-20 minutes after grouting **TonosuTono** will lose its plasticity and become opaque: any excess sealant should then be removed using a clean, damp sponge. The tiles must then be wiped clean using a dry cloth or felt.

2 Final cleaning: after 36/48 hours both the tiles and the joints will have dried completely: the surface must then be washed using a buffered acid solution. The tiles must then be rinsed using plenty of clean water, which must then be removed using a liquid vacuum.

EXTREMELY IMPORTANT: it is essential that the tile layer cleans the tiles exactly as prescribed so that the flooring will subsequently be easy to clean. The care taken with both the initial and final cleaning processes (in particular the complete removal of grout residuals) will affect the subsequent ease of maintenance of the flooring. The best manufacturers of joint-grouts and adhesives recommend this procedure for all flooring in porcelain stoneware. If these recommendations are not observed or if water is used which is not perfectly clean, it could lead to the formation of a hardly perceivable film of grout or building site dust which is extremely absorbent and captures any dust in the atmosphere and can make the floor look eternally dirty. In this case Fap ceramiche declines any responsibility.

Ordinary cleaning:

3 Frequency: as usual.
Recommendations:

a] always use cleaning tools which are perfectly clean; **b]** always rinse the floor; **c]** do not walk on the floor when wet;

d] clean water without detergent may be used for frequent washing or specific detergents to remove dirt of stains that are not waxen or filmy. We advise not to use detergents with the indication "it is not necessary to rinse after use".

Cleaning to be carried out by the tile layer.

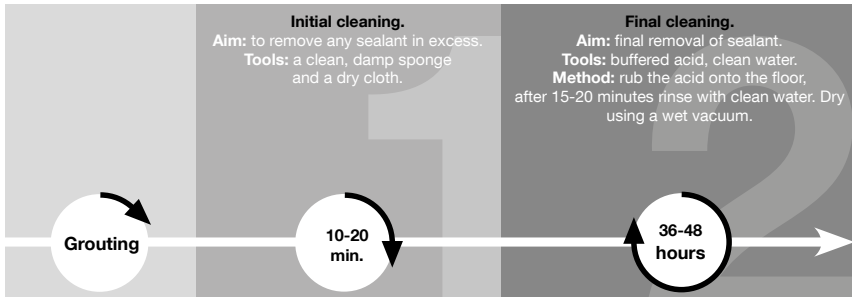

Ordinary cleaning to be carried out by the user.

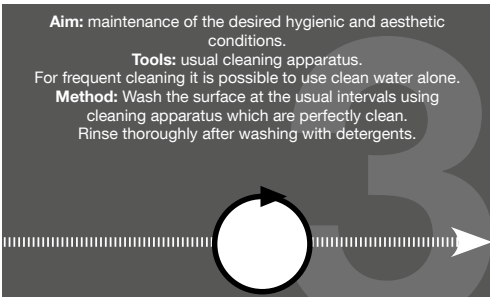

Glossy porcelain stoneware

Glossy porcelain stoneware is created by means of a special polishing process that enhances the smooth texture of the surface of the tiles, thus achieving a sophisticated look in which vibrant reflections create a uniquely attractive effect. The polishing process used for all the polished and lapped products on the market involves removing a tiny part of the material and sometimes opening up a number of micro-pores on the surface, which makes the products more vulnerable to staining. We recommend using grout in a shade similar to that of the tile, in order to reduce contrast. During the laying process, materials should not be marked on the upward facing side with pencils or permanent markers.

Floor tiles OUT

Grouting

Use cement-based grouts for improved joints (CLASSE CG2 according to EN 13888) without additives of any kind. Reactive resin based mortars should not be used (CLASSE RG according to EN 13888).

Cleaning

Follow the instructions required to ensure ordinary maintenance is kept reasonably simple.

Cleaning to be performed by the tile layer:

1 Initial cleaning: about 10-20 minutes after grouting, when the grout is no longer elastic and has become opaque, remove excess sealant using a clean, damp hard sponge. Do not carry out this cleaning operation any earlier, since this could partially empty the material from the joints. Should the grout have already hardened, use a Scotch-Brite® abrasive sponge dampened with clean water.

2 Final cleaning: after 36-48 hours, when the joints have set properly, the surface must be washed with buffered acid; simply follow the recommendations below.

Use a buffered acid-solvent solution such as FapClean 1, diluted 50-50 in preferably warm water. Diluted hardware store acids MUST NOT be used (because they release harmful fumes and can "burn" into the joints).

Protect the grouting surface so that the cement-based grout is protected from any corrosive action of the diluted acid solution. **b]** Distribute the diluted acid solution using a Scotch-Brite® sponge. **c]** Leave to go to work for a few minutes, depending on how much dirt there is. **d]** Brush vigorously with a brush with stiff bristles or similar. **e]** Use dry, clean cloths to wipe up the residue. **f]** Rinse thoroughly with plenty of clean, warm water, as often as required to remove any residue in the gaps. **g]** If there are still areas not perfectly clean, repeat the acid wash using undiluted FapClean 1.



Pose, jointoiment, nettoyage

Revêtement de sol

IMPORTANT : POUR LA POSE COMME POUR LE JOINTOIMENT, FAIRE APPEL À DES PROFESSIONNELS.

Pose
Une pose bien faite, dans le respect des règles de l'art, est la garantie d'un résultat parfait:

- 1) contrôler la planéité de la chape sur laquelle les carreaux de sol seront posés;
- 2) poser le produit en prélevant les carreaux de plusieurs boîtes à la foi;
- 3) manipuler le produit avec précaution avant et pendant la pose.

IMPORTANT:
Les revêtements de sol rectifiés Fap doivent être posés avec un joint de 2-3 mm. Pour la pose à l'extérieur, nous recommandons un joint de 3 mm. Pour la pose décalée, ne pas dépasser 1/3 d'espacement entre les carreaux.

Jointoiment
Utiliser les joints coordonnés TonosuTono.

Nettoyage
Les consignes de nettoyage (laissé au soin du carreleur) doivent être suivies lorsque sont utilisés des ciments joints (TonosuTono ou autres). En cas d'utilisation de joints époxy, se conformer aux indications du fabricant.

Nettoyage réalisé par le poseur:

1 Premier nettoyage: lorsque, de 10 à 20 minutes après le jointoiment, **TonosuTono** perd de son élasticité et devient opaque, il faut commencer par enlever l'excédent de ciment-joint à l'aide d'une éponge humide et propre. Il faut ensuite effectuer un nettoyage à sec à l'aide d'un chiffon sec ou d'un feutre.

2 Nettoyage final: au bout de 36 à 48 heures, les carreaux et les joints ont achevé leur maturation. Il faut donc procéder au lavage de la surface à l'aide d'un acide à action tamponnée. Il faut ensuite rincer avec une quantité abondante d'eau propre à enlever ensuite à l'aide d'un aspire-liquides.

TRÈS IMPORTANT: il est fondamental que le nettoyage effectué par le poseur soit exécuté dans les règles de l'art pour que le revêtement de sol soit ensuite facile à entretenir. Le soin avec lequel le premier nettoyage et le nettoyage final seront effectués (notamment l'élimination totale des résidus de ciments-joints) sera déterminant pour la facilité d'entretien du sol une fois celui-ci en usage. Cette procédure est prévue par tous les fabricants de colle et de produits de jointoiment pour revêtements de sol en grès cérame. Le non-respect de ces conseils ou l'utilisation d'une eau qui ne serait pas parfaitement propre, peut provoquer l'apparition d'un voile de ciment-joint ou de poussière de chantier, pas toujours visible à l'œil nu, mais qui a la propriété d'emprisonner les taches, les rendant impossible à éliminer. Le sol apparaît alors constamment sale.

Nettoyage ordinaire:

3 Fréquence: comme d'habitude.

Avertissements:
a] utiliser des instruments pour le nettoyage parfaitement propres; **b]** toujours rincer le revêtement de sol; **c]** ne pas piétiner le revêtement de sol humide; **d]** pour des lavages fréquents, il est possible d'utiliser tout simplement de l'eau propre ou des nettoyeurs spécifiques pour éliminer la saleté et les taches, à condition qu'ils ne soient ni cirants ni filmogènes. Il est déconseillé d'utiliser des produits indiquant « ne nécessite pas de rinçage ».

Nettoyage par le carreleur.

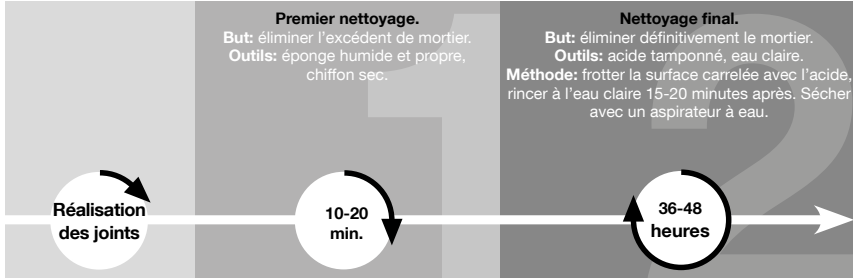

Nettoyage ordinaire par l'utilisateur.

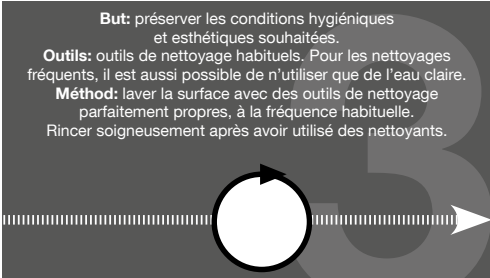

Grès Cérame Brillant

Le Grès Cérame Brillant est réalisé grâce à un procédé spécifique de polissage rehaussant la douceur de la structure de la surface des carreaux. Il est ainsi possible d'obtenir un effet très sophistiqué de palpantes moirures qui donnent au sol un aspect unique. Le procédé de polissage de tous les produits polis et rodés présents sur le marché, consiste à enlever une petite partie de matériau et à tenter d'ouvrir quelques minuscules pores en surface, les rendant ainsi plus vulnérables aux taches. Il est conseillé d'utiliser des mortiers dont la couleur est assortie aux carreaux, pour réduire le contraste. Au cours de la pose, il est important de ne pas écrire sur les surfaces avec des crayons ou des feutres indélébiles.

Revêtement de sol OUT

Jointoiment
Utiliser un mortier à base de ciment pour joints améliorés de classe CG2 (EN 13888) sans aucun additif. Il est déconseillé d'utiliser un mortier réactif pour joint. (CLASSE RG - EN 13888).

Nettoyage
Opérations fondamentales et nécessaires afin d'éviter des frais d'entretien onéreux une fois le sol en fonction.

Nettoyage à réaliser par le poseur.

- 1) Intervention préalable :** tant que le mortier est frais, retirer l'excédent en effectuant, à la spatule, des mouvements en diagonale par rapport aux carreaux.
- 2) Premier nettoyage :** quand, environ 10 à 20 minutes après les opérations de jointoiment, le mortier a perdu de son élasticité et est devenu opaque, il faut commencer par enlever l'excédent de mortier à l'aide d'une éponge en cellulose dure, humide et propre, en effectuant des mouvements en diagonale par rapport aux joints, pendant les temps indiqués car les joints pourraient être partiellement vidés ou présenter des imperfections si le nettoyage était effectué trop tôt. Si le joint est encore humide, utiliser une éponge abrasive Scotch-Brite® imbibée d'eau propre.
- 3) Nettoyage final :** après 36-48 heures, les joints ont achevé leur prise et leur séchage, le nettoyage final peut alors être réalisé.

Utiliser une solution tampon acide, type FapClean 1, diluée à 50 % dans l'eau chaude de préférence. Éviter absolument l'emploi d'acides communs vendus en droguerie car même dilués ils libèrent des fumées nocives et altèrent les joints.

a] Mouiller le revêtement pour que le mortier joint soit protégé de l'éventuelle action corrosive de la solution acide diluée. **b]** Répartir uniformément la solution diluée à l'aide d'une éponge abrasive type Scotch-Brite® **c]** Laisser agir quelques minutes, en fonction du degré de salissure. **d]** Brosser énergiquement avec une brosse en nylon ou similaire. **e]** Collecter les résidus à l'aide de chiffons secs et propres. **f]** Rincer à grande eau (chaude et propre). Répéter cette opération si besoin, jusqu'à ce que toute auréole ou résidu ait été complètement éliminé. **g]** Si certaines zone s'avéraient plus difficiles à nettoyer, répéter l'opération avec FapClean 1 pur.

Verlegen, Verfugen, Reinigung

Bodenbelag

WICHTIGE VORBEMERKUNG: WENDEN SIE SICH FÜR DIE VERLEGUNG UND VERFUGUNG STETS AN FACHHANDWERKER.

Verlegung
Eine korrekte bauseitige Verlegung unter Beachtung einiger einfacher Regeln garantiert ein perfektes Endergebnis:

- 1) Die Ebenflächigkeit des Estrichs, auf dem die Bodenfliesen verlegt werden, muss geprüft werden;
- 2) Beim Verlegen aus verschiedenen Kartons entnommene Fliesen mischen.
- 3) Das Produkt vor und während der Verlegung vorsichtig handhaben.

WICHTIG:
Die geschliffenen Bodenbeläge von Fap werden mit einer Fuge von 2-3 mm verlegt. Bei der Verlegung im Außenbereich wird eine Fuge von 3 mm empfohlen. Für fortlaufend verlegte Böden beträgt die Versetzung max. 1/3 zwischen den Platten.

Verfugung
Verwenden Sie jeweils passende Fugenmasse TonosuTono.

Reinigung
Die Regeln für die Reinigung durch den Fliesenleger müssen angewandt werden, wenn zementhaltige Fugenmörtel verwendet werden (TonosuTono oder andere). Wenn Epoxi-Fugenmassen verwendet werden, sind die Hinweise des Herstellers einzuhalten.

Die Reinigung erfolgt durch den Verleger:

1 Erste Reinigung: wenn nach 10-20 Minuten nach der Verlegung **TonosuTono** seine Formbarkeit verliert und opak wird, wird mit der Entfernung der überschüssigen Dichtungsmasse mit Hilfe eines feuchten und sauberen Lappens begonnen. Danach muss eine Trockenreinigung mit einem trockenen Tuch oder mit Filz erfolgen.

2 Endreinigung: nach 36/48 Stunden haben sowohl die Fliesen als auch die Fugen ihre Ablagerung vollendet. Nun müssen die Oberflächen mit Hilfe einer gepufferten Säure gereinigt werden. Danach muss mit viel sauberem Wasser gespült werden und dann mit einem Flüssigkeitsabsauger entfernt werden.

SEHR WICHTIG: es ist wichtig, dass die Reinigung durch den Fliesenleger ordnungsgemäß durchgeführt wird, damit der Fußboden leicht gewartet wird. Die Sorgfalt, mit der die erste Reinigung und die Endreinigung durchgeführt werden (insbesondere die vollständige Entfernung von Mörtelresten) beeinflusst die Pflegbarkeit des Fußbodens. Diese Prozedur wird von den besten Fugenmörtel- und Klebstoffherstellern für alle Fußböden aus Feinsteinzeug empfohlen. Werden diese Empfehlungen nicht beachtet oder wird nicht absolut reines Wasser verwendet, so kann dies zum Entstehen einer Mörtelpatina oder einer Baustellenstaubschicht, die extrem Saugfähig ist, führen, die mit bloßem Auge nicht erkennbar ist, aber im Raum vorhandenen Staub fängt und zu einem ständig schmutzigen Fußboden führt. In diesem Falle lehnt Fap ceramice jegliche Verantwortung ab.

Normale Reinigung:

3 Frequenz: wie üblich.

Hinweise:
a] Verwenden Sie absolut saubere Reinigungsmittel; **b]** Waschen Sie den Fußboden immer ab; **c]** Nicht den nassen Fußboden betreten; **d]** Bei häufigem Waschen braucht man nur sauberes Wasser oder spezifische Reinigungsmittel um Schmutz oder Flecken zu entfernen, die nicht wachsern oder filmförmig sind. Wir empfehlen keine Reinigungsmittel zu verwenden mit dem Hinweis „muss nicht nachgespült werden“.

Reinigung und Pflege durch den Fliesenleger.



Regelmässige Reinigung und Pflege durch den Nutzer.

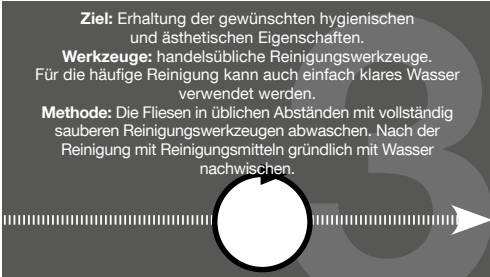

Glänzendes Feinsteinzeug

Das glänzende Feinsteinzeug wird mit einem speziellen Polierverfahren verwirklicht, das die weiche Struktur der Fliesenoberfläche hervorhebt. So wird ein spezieller Effekt mit vibrierenden Reflexen erhalten, die den Boden einzigartig gestalten. Das Polierverfahren aller auf dem Markt angebotenen geschliffenen und geläpften Produkte erfolgt durch die Entfernung eines geringen Materialteils und die somit mögliche Öffnung einiger oberflächlicher Mikroporen, wodurch das Produkt fleckenempfindlicher wird. Außerdem empfehlen wir die Anwendung von Fugenfüllern in den Farbtönen der Fliese, um Kontraste einzuschränken. Während des Verlegens darf das Material auf der Oberfläche nicht mit unlöslichen Stiften beschriftet werden.

Bodenbelag OUT

Verfugung
Mörtel für verbesserte Fugen (KLASSE CG2 gemäß EN 13888) ohne Beigabe von Zusatzstoffen verwenden. Fernerhin empfiehlt sich der Einsatz von Reaktionsharzmörtel (KLASSE RG gemäß EN 13888).

Reinigung
Die Reinigung ist von grundlegender Wichtigkeit, da sie eine zu stark belastende Instandhaltung vermeiden lässt.

Die Reinigung erfolgt durch den Verleger:

1 Erste Reinigung: Den überschüssigen Mörtel von der Oberfläche beseitigen; dieser muss noch frisch sein und unter Verwendung einer Spachtel diagonal zu den Fliesen abkratzen.

2 Endreinigung: wenn 10-20 Minuten nach dem Verfugen der Mörtel nicht mehr elastisch ist und matt wird, ist die Dichtmasse anhand eines befeuchteten, trockenen Zelluloseschwamms diagonal zu den Fugen abzureiben. So lange wie angegeben warten, da ein zu frühes Putzen bewirken könnte, dass die Fugen matt werden. Eine hart gewordene Fugenmasse ist unter Verwendung eines mit reinem Wasser befeuchteten Scotch-Brite® Reibschwammes zu entfernen.

3 Endreinigung: Nach 36-48 Stunden sind die Fugen ausgehärtet; an dieser Stelle ist die Oberfläche mit einem Produkt auf Basis gepuffertes Säure zu waschen, um die entstehenden Ratschläge zu beachten sind.

4 Endreinigung: Auf Basis gepuffertes Säure Typ FapClean 1 verwenden, die in einem Verhältnis zu 50% in möglicherweise warmem Wasser aufzulösen ist. Auf keinen Fall Säuren für Eisenwaren verwenden (diese geben schädlichen Rauch ab und üben eine "brennende" Wirkung auf die Fugen aus).

5 Endreinigung: Den Bodenbelag benässen, um den Mörtel gegen Korrosion zu schützen, die durch die verdünnte Säurelösung bewirkt sein könnte. **b]** Die verdünnte Lösung anhand eines Scotch-Brite® Schwammes gleichmäßig auftragen. **c]** Einige Minuten in Abhängigkeit der Verschmutzung einwirken lassen. **d]** Unter Verwendung einer Nylonbürste o. Ä. energisch abbürsten. **e]** Rückstände mittels trockener und reiner Lappen wegwischen. **f]** Mit reinem Warmwasser reichlich und gründlich nachwischen, bis keine Schmutzränder mehr zu sehen sind und sämtliche Rückstände aus den Zwischenräumen weggeschwemmt sind. **g]** Bereiche, die nicht abgerieben wurden, sind erneut einer Säurewaschung mit reinem FapClean 1 zu unterziehen.



Colocación, rejuntado, limpieza

Pavimento

PREMISA IMPORTANTE: DIRÍJANSE A PROFESIONALES DEL SECTOR PARA LAS OPERACIONES DE COLOCACIÓN Y REJUNTADO.

Colocación

Una colocación en obra correcta, siguiendo algunas reglas sencillas, garantizará un resultado final perfecto:

- 1) controlar la planitud de la placa sobre la que colocar las baldosas;
- 2) colocar el producto mezclando el material extraído de varias cajas;
- 3) manejar el producto con cuidado antes y durante la colocación.

IMPORTANTE:

Los pavimentos rectificadas de Fap deberán colocarse con una junta de 2-3 mm. Para la colocación al exterior se recomienda una junta de 3 mm.

Para pavimentos con colocación recta, diferencia máxima de 1/3 entre las planchas.

Rejuntado

Utilizar los materiales de relleno coordinados TonosuTono.

Limpieza

Las reglas para la limpieza llevada a cabo por el solador deberán aplicarse cuando se utilicen materiales de relleno cementosos (TonosuTono u otros). Cuando se utilicen materiales de relleno epoxi, deberán seguirse las indicaciones de los fabricantes.

Limpieza a cargo del alicatador/solador:

1 **Primera limpieza:** ddespués de 10-20 minutos del rejuntado, cuando **TonosuTono** pierde plasticidad y se vuelve opaco, quitar el exceso del sellante con una esponja húmeda y limpia. Efectuar luego una limpieza en seco con un paño seco o con un fieltro.

2 **Limpieza final:** pasadas 36/48 horas, tanto los azulejos como las juntas habrán terminado de secarse y deberá procederse al fregado de la superficie con un ácido de acción taponada. Aclarar luego con abundante agua limpia, que se retirará con una aspiradora de líquidos.

IMPORTANTÍSIMO: es fundamental que esta limpieza sea llevada a cabo correctamente por el alicatador/solador para que el pavimento pueda ser luego sometido fácilmente a las operaciones de mantenimiento. El cuidado con el que se efectúen la primera limpieza y la limpieza final (especialmente la retirada total de los materiales residuales de rejuntado) influenciarán la facilidad de limpieza del pavimento. Dicho procedimiento está previsto por los mejores fabricantes de materiales de rejuntado y adhesivos para todos los pavimentos de gres porcelánico. El incumplimiento de estas recomendaciones, o emplear agua no totalmente limpia, puede determinar la fijación de una pátina de material de rejuntado o de polvo de la obra extremadamente absorbente, no perfectamente visible a simple vista, que captura el polvo existente en el ambiente y que puede hacer que el pavimento esté siempre sucio. En este caso Fap ceramiche declina cualquier responsabilidad.

Pulizia ordinaria.

3 **Frecuencia:** la habitual.

Advertencias:

a] utilizar herramientas para la limpieza totalmente limpias; **b]** aclarar siempre el pavimento; **c]** no pisar el pavimento mojado;

d] para efectuar lavados frecuentes podrá utilizarse simplemente agua limpia o detergentes específicos para quitar la suciedad o las manchas que no sean de cera o películas. Desaconsejamos utilizar productos con la indicación “no necesita enjuague”.
Limpieza a cargo del colocador.

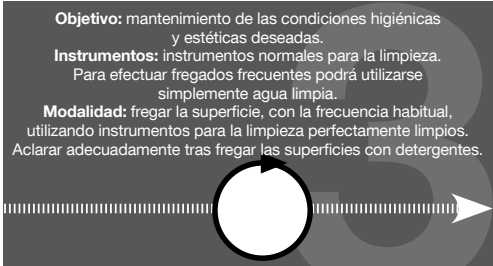
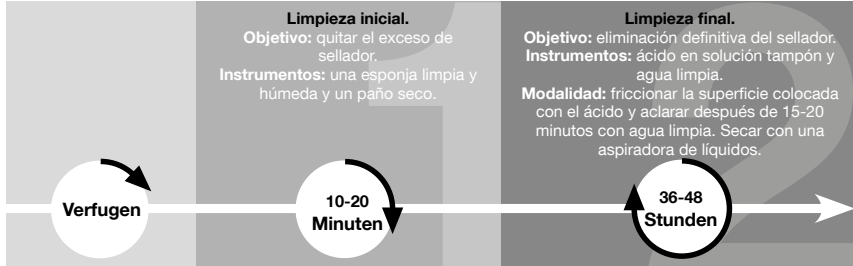

Gres Porcelánico Brillante

El gres porcelánico Brillante está realizado con un proceso especial de lustrado que remarca la estructura suave de la superficie de las baldosas. Así se obtiene un sofisticado efecto de reflejos vibrantes que donan unicidad al pavimento. El proceso de lustrado de todos los productos lustrados y pulidos presentes en el mercado, se realiza eliminando una pequeña parte de material y abriendo algunos microporos sobre la superficie, haciendo que el producto sea más sensible a las manchas. Se recomienda utilizar material de rejuntado de color similar a la baldosa para reducir el contraste. Durante la colocación no se debe marcar el material con lápices o rotuladores indelebles sobre la superficie de uso.

Pavimento Out

Rejuntado

Utilice materiales de rejuntado a base de cemento para juntas mejores (CLASE CG2 según EN 13888) sin adición de ningún aditivo. También se recomienda utilizar morteros a base de resinas reactivas (CLASE RG según EN 13888).

Limpieza

Operaciones fundamentales y necesarias a fin de evitar un mantenimiento ordinario muy costoso.

Limpieza a cargo del alicatador/solador:

1) Introducción: quite el exceso de material de rejuntado de la superficie, moviendo la espátula en dirección diagonal respecto de las juntas, con la mezcla aún fresca.

2) Primera limpieza: después de transcurridos 10-20 minutos del rejuntado, cuando el material de rejuntado pierde elasticidad y se pone opaco, e de sellador con una esponja dura humedecida y limpia. Trabaje en dirección diagonal respecto de las juntas. Respete el tiempo indicado porque parcialmente las juntas si se las limpia demasiado pronto. Si el material de rejuntado ya se hubiera endurecido, hay que utilizar una esponja abras Brite® humedecida con agua limpia.

3) Limpieza final: transcurridas 36-48 horas las juntas han fraguado por completo y se debe lavar la superficie con un ácido taponado, respetando consejos.

Utilice una solución ácido-solvente taponada, tipo FapClean 1, diluida al 50% en agua, preferentemente caliente. Evite en absoluto el uso de ácidos ferretería diluidos (por la emisión de humo nocivo y por su acción que “quema” las juntas).

a] Moje el revestimiento para que el material de rejuntado a base de cemento quede protegido de la acción corrosiva de la solución ácida diluida uniformemente la solución ácida diluida utilizando una esponja tipo Scotch-Brite®. **c]** Deje actuar durante algunos minutos, en función de la suciedad. **d]** Pase enérgicamente un cepillo de cerdas de nylon o similares. **e]** Recoja los restos con trapos secos y limpios. **f]** Aclare con abundante agua limpia, reiterando la operación varias veces hasta eliminar por completo cualquier marca o resto en los intersticios. **g]** En caso de que quedaran zonas de limpieza perfectamente, repita el lavado ácido con FapClean 1 puro.

Укладка, шпаклевание, уход.

НАПОЛЬНОЕ ПОКРЫТИЕ

Важное замечание: для укладки и затирки швов следует обращаться к профессиональным плиточникам.

УКЛАДКА

Правильная укладка с соблюдением некоторых простых правил обеспечит хороший конечный результат:

- 1) проконтролировать ровность стяжки, на которую будет укладываться напольная плитка;
- 2) при укладке следует использовать плитки из разных коробок;
- 3) аккуратно обращаться с плиткой до укладки и в процессе работы.

ВАЖНО:

Ректифицированную напольную плитку Fap необходимо укладывать со швом 2-3 мм. Для укладки плитки на улице рекомендуемая ширина шва – 3мм.

Для полов при укладке со смещением, максимальное смещение между досками должно быть не более 1/3.

ЗАТИРКА ШВОВ

Применять затирку одного цвета с плиткой, TonosuTono.

УБОРКА

Укладчик плитки должен соблюдать соответствующие правила очистки в случае использования цементных затирок (TonosuTono или других). В случае использования эпоксидных затирок следует придерживаться правил, установленных производителем.

Очистка выполняется укладчиком:

1 **Первая очистка:** по истечении 10-20 минут после оштукатуривания **TonosuTono** теряет пластичность и становится матовым. Далее необходимо удалить излишек герметизирующего состава с помощью чистой влажной губки. Затем необходимо осуществить очистку сухой тряпкой или кусочком фетра.

2 **Конечная очистка:** через 36/48 часов как плитка, так и швы завершают свое созревание, далее необходимо приступить к очистке поверхности с применением кислоты тампонажного действия. После этого необходимо сполоснуть поверхность большим количеством чистой воды и удалить ее с помощью машины для отсасывания жидкостей.

ОЧЕНЬ ВАЖНО: крайне важно, чтобы очистка выполнялась укладчиком искусно и по всем правилам, чтобы за полом было легко ухаживать. Тщательность, с которой выполняется первая и конечная уборка (в особенности полное удаление остатков штукатурки) будет влиять на способность пола к очистке. Данная процедура предусматривается лучшими производителями штукатурки для швов и клеящих веществ, для всех напольных покрытий из керамогранита. Несоблюдение этих рекомендаций или использование не совсем чистой воды может спровоцировать закрепление налета из штукатурки или строительной пыли с повышенной абсорбирующей способностью, не очень видимой на глаз, которая поглощает существующую в среде пыль и пол может казаться всегда грязным. В этом случае компания Fap ceramiche снимает с себя всякую ответственность.

Обычная очистка:

3 **Частота:** как обычно.

Рекомендации:

a] Использовать абсолютно чистые инструменты для уборки; **b]** Всегда споласкивать пол **c]** Не ходить по мокрому полу;

d] Для частой очистки можно просто использовать чистую воду или невосковые, не образующие плёнку и налёт моющие средства, предназначенные для удаления грязи и пятен. Не рекомендуется использование средств с указанием «без ополаскивания».

Очистка, выполняемая укладчиком.

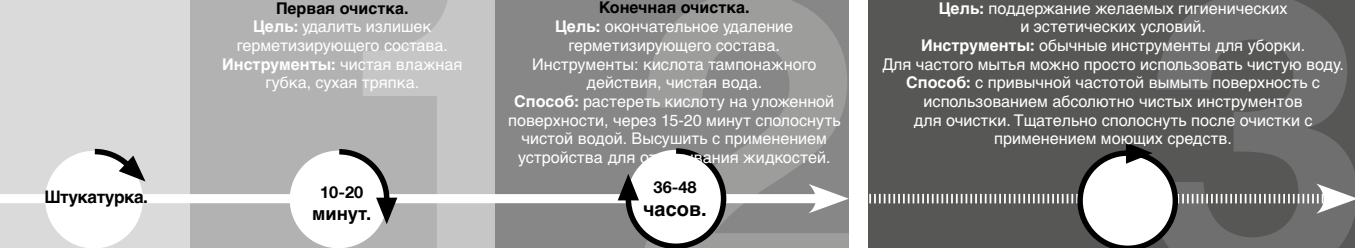

Глянцевый керамогранит

Глянцевый керамогранит выполнен с применением специальной полировочной техники, подчеркивающей мягкость плиточной поверхности. В результате достигается изысканный эффект переливчатости бликов, придающих полу неповторимость. Полировочная техника, применённая на всех предлагаемых на рынке отшлифованных и притёртых изделиях, заключается в удалении небольшого количества материала и в максимальном открытии микропор на поверхности, что делает плитку более уязвимой для грязевых пятен. Для уменьшения цветового контраста рекомендуется применять затирку, соответствующую цвету плитки. Во время укладки запрещается делать пометки на поверхности плитки несмываемыми карандашами или фломастерами.

Напольные покрытия OUT

Затирка швов

Использовать улучшенные цементные шовные затирки (КЛАСС CG2 в соответствии с нормой EN 13888) без дополнительных добавок.

Рекомендуется также использовать растворы на основе реактивной смолы (КЛАСС RG в соответствии с нормой EN 13888).

Уборка

Необходимо проводить тщательную уборку во избежание проведения трудоёмкого текущего ремонта.

Очистка выполняется укладчиком.

Важное замечание: не дожидаясь затвердевания затирки, удалить её излишки, проведя шпателем по диагонали относительно швов. **Очистка:** спустя 10-20 минут после нанесения затирка теряет эластичность и приобретает матовый оттенок. Далее необходимо удалить герметизирующего состава с помощью твёрдой целлюлозной чистой влажной губки. Проводите губкой по диагонали относительно швов. Во время выдержки во избежание возможного частичного стирания швов по причине их преждевременной обработки. Если затирка уже необходимо использовать смоченную в чистой воде абразивную губку Scotch-Brite.

Конечная очистка: через 36-48 часов швы затвердевают, после чего необходимо приступить к мытью поверхности плитки с применением тампонажного действия при соблюдении ниже приведенных рекомендаций.

Использовать кислотный растворитель тампонажного действия, например, FapClean 1, разбавленный на 50% по возможности горячей водой. Категорически запрещается использование разбавленных кислот для травления металлов (по причине вредных испарений и их «сжигающего» воздействия на швы).

a] Для того, чтобы защитить цементную затирку от возможного разбавляющего воздействия разбавленного кислотного раствора. Необходимо равномерно распределить разбавленный кислотный раствор при помощи губки Scotch-Brite. **c]** Время действия раствора зависит от степени загрязнения. **d]** Быстро удалить раствор при помощи щётки с нейлоновой щетиной или её аналогом. **e]** Собрать остатки при помощи сухой и чистой тряпки. **f]** Обильно сполоснуть чистой горячей водой, повторив операцию несколько раз до тех пор, пока не будут окончательно удалены остатки затирки между швами. **g]** В случае если на поверхности останутся непромытые участки, повторите чистку при помощи машины для отсасывания жидкостей.

h] После завершения очистки кислотного средства FapClean 1.



FAP
CERAMICHE
Naturalmente casa.

Posa, stuccatura e pulizia

Advice on laying, grouting and maintenance. / Pose, jointoiment, nettoyage. / Verlegen, Verfugen, Reinigung. / Colocación, rejuntado, limpieza. / Укладка,шпаклевание, уход.

Rivestimento

PREMESSA IMPORTANTE: PER POSA E STUCCATURA RIVOLGERSI A POSATORI PROFESSIONISTI.

Posa

Una corretta posa in opera, seguendo alcune semplici regole, garantirà un perfetto risultato finale:

- 1) controllare la planarità delle pareti da rivestire;
- 2) posare il prodotto miscelando il materiale prelevato da più scatole;
- 3) maneggiare con cura il prodotto prima e durante la posa;
- 4) Fap ceramiche consiglia di utilizzare esclusivamente adesivi di classe C2 secondo la normativa europea EN 12004. Utilizzare collanti bianchi per rivestimenti ceramici antiscivolamento. Per un risultato ottimale aggiungere un elasticizzante avendo cura di seguire scrupolosamente le indicazioni del produttore, occorre applicare uno strato omogeneo del collante sul sottofondo. Lo spessore del collante può essere regolato utilizzando il lato dentato del frattazzo.

Stuccatura

Utilizzare gli stucchi coordinati TonosuTono.

Pulizia

Utilizzare strumenti per la pulizia perfettamente puliti. Sciacquare sempre le superfici. Per lavaggi frequenti utilizzare semplicemente acqua pulita.

Wall tiles

IMPORTANT NOTE: TILES SHOULD BE LAID AND GROUTED ONLY BY PROFESSIONAL TILE LAYERS.

Tiling

Follow the simple rules below to guarantee perfect tiling results:

- 1) Check the walls that are going to be tiled are flat;
- 2) Mix the tiles during tiling by taking them from several boxes
- 3) Handle the tiles with care before and during tiling.
- 4) For installing its wall tiles, Fap ceramiche recommends the use of class C2 adhesives, in compliance with the European standard EN 12004. Specifically recommended is a white glue for non-slip ceramic covering materials. For top-class results, add an elasticator, taking care to follow the manufacturer's instructions to the letter, and apply an even layer of glue on the underside of the tile. The thickness of the glue can be adjusted using the toothed side of the trowel.

Grouting

Use TonosuTono coordinating grouts.

Cleaning

Use cleaning tools that are perfectly clean themselves. Always rinse off surfaces. Use clean water alone if the surface is washed frequently.

Revêtement mural

IMPORTANT : POUR LA POSE COMME POUR LE JOINTOIEMENT, FAIRE APPEL À DES PROFESSIONNELS.

Pose

Une pose bien faite, dans le respect des règles de l'art, est la garantie d'un résultat parfait:

- 1) contrôler la planéité des murs à revêtir;
- 2) poser le produit en prélevant les carreaux de plusieurs boîtes à la fois;
- 3) manipuler le produit avec précaution avant et pendant la pose.
- 4) Pour la mise en œuvre de ses revêtements, Fap ceramiche préconise l'utilisation d'un mortier colle de classe C2 conforme à la norme européenne EN 12004. Le choix d'un mortier colle blanc anti-glissement pour revêtements céramiques est préférable. L'adjonction d'un agent élastifiant, pour l'emploi duquel les indications fournies par le producteur doivent être scrupuleusement respectées, contribue également à apporter un meilleur résultat. La couche de mortier colle appliquée sur le support doit être homogène. Son épaisseur peut être ajustée en utilisant la face dentée de la taloche.

Jointoiment

Utiliser les joints coordonnés TonosuTono.

Nettoyage

Pour le nettoyage, utiliser des outils parfaitement propres. Toujours rincer les surfaces. Pour des lavages fréquents, n'utiliser que de l'eau pure.

Wandfliesen

WICHTIGE VORBEMERKUNG: WENDEN SIE SICH FÜR DIE VERLEGUNG UND VERFUGUNG STETS AN FACHHANDWERKER.

Verlegung

Eine korrekte bauseitige Verlegung unter Beachtung einiger einfacher Regeln garantiert ein perfektes Endergebnis:

- 1) Die Ebenfächigkeit der zu verkleidenden Wände ist zu prüfen;
- 2) Beim Verlegen aus verschiedenen Kartons entnommene Fliesen mischen.
- 3) Das Produkt vor und während der Verlegung vorsichtig handhaben.
- 4) Fap ceramiche empfiehlt, für die Installation ihrer Verkleidungen Kleber der Klasse C2 nach der europäischen Norm EN 12004 zu verwenden. Insbesondere wird der Einsatz von weißem Kleber für rutschfeste Keramikverkleidungen empfohlen. Für ein optimales Ergebnis kann man unter strenger Einhaltung der Herstellerangaben ein Elastifizierungsmittel zufügen. Eine homogene Klebeschicht auf dem Untergrund auftragen. Die Stärke des Klebers kann mit Hilfe der gezahnten Seite der Glättkelle reguliert werden.

Verfugung

Verwenden Sie jeweils passende Fugenmasse TonosuTono.

Reinigung

Verwenden Sie vollständig saubere Reinigungswerkzeuge. Spülen Sie die Flächen immer nach. Für die häufige Reinigung kann auch einfach klares Wasser verwendet werden.

Revestimiento

PREMISA IMPORTANTE: DIRÍJANSE A PROFESIONALES DEL SECTOR PARA LAS OPERACIONES DE COLOCACIÓN Y REJUNTADO.

Colocación

Una colocación en obra correcta, siguiendo algunas reglas sencillas, garantizará un resultado final perfecto:

- 1) controlar la planitud de las paredes a revestir;
- 2) colocar el producto mezclando el material extraído de varias cajas;
- 3) manejar el producto con cuidado antes y durante la colocación.
- 4) Para la colocación de sus piezas de revestimiento cerámico FAP Ceramiche le recomienda usar un compuesto adhesivo de Clase C2 según la Norma Europea EN 12004. En particular, le sugiere usar un adhesivo blanco para revestimientos cerámicos antideslizantes. Añadir un compuesto elastizante le permitirá obtener un excelente resultado. Cuando use este tipo de agentes respete escrupulosamente las instrucciones de su fabricante. Aplique siempre una capa homogénea de adhesivo sobre la superficie a revestir. Use el lado dentado de un fratás para regular el espesor del adhesivo.

Rejuntado

Utilizar los materiales de relleno coordinados TonosuTono.

Limpieza

Utilizar instrumentos para la limpieza perfectamente limpios. Enjuagar siempre las superficies. Utilizar simplemente agua limpia para realizar lavados frecuentes.

ОБЛИЦОВКА СТЕН

Важное замечание: для укладки и затирки швов следует обращаться к профессиональным плиточникам.

УКЛАДКА

Правильная укладка с соблюдением некоторых простых правил обеспечит хороший конечный результат:

- 1) проконтролировать ровность стен перед укладкой;
- 2) при укладке следует использовать плитки из разных коробок;
- 3) аккуратно обращаться с плиткой до укладки и в процессе работы.
- 4) Для укладки настенной плитки собственного производства компания Fap ceramiche рекомендует использовать клей класса C2 в соответствии с европейской Нормой EN 12004. В частности, рекомендуется применять белый клей для керамических противоскользящих покрытий. В целях получения оптимального результата используйте эластичную эмульсию, внимательно следуя указаниям производителя. На основании необходимо нанести однородный слой клея. Толщина клея измеряется при помощи зубчатого края шпателя.

ЗАТИРКА ШВОВ

Для затирки швов использовать затирку одного цвета с плиткой, TonosuTono.

Для уборки использовать только чистую губку или тряпку. Для частой уборки применять просто чистую воду.



Pasta Bianca - Standard EN 14411 (ISO 13006) Annex L Group BIII, E_b > 10%

White body. / Weißscherbiger. / Pâte blanche. / Pasta blanca. / Белой глины.

CARATTERISTICHE TECNICHE TECHNICAL SPECIFICATIONS CARACTERISTIQUES TECHNIQUES TECHNISCHE EIGENSCHAFTEN CARACTERÍSTICAS TÉCNICAS ТЕХНИЧЕСКИЕ ХАРАКТЕРИСТИКИ	NORME STANDARDS NORMES NORMEN NORMAS НОРМЫ	VALORE PRESCRITTO VALUES REQUIRED VALEUR PRESCRIPTE NORMVORGABE VALOR PRESCRITO ЗАДАННОЕ ЗНАЧЕНИЕ EN 14411 - ISO 13006 BIII (GL)	VALORE MEDIO FAP • AVERAGE FAP RATING VALEUR MOYENNE FAP DURCHSCHNITTSWERT FAP VALOR MEDIO FAP СРЕДНЕЕ ЗНАЧЕНИЕ FAP BIII		
			30,5x91,5		
DIMENSIONI SIZES DIMENSIONS GRÖSSEN DIMENSIONES РАЗМЕРЫ		Lunghezza e larghezza Length and width / Dimensions des côtés / Seitenlänge / Largo y ancho / Длина и ширина	± 0,5%, max 2 mm	Conforme In accordance	
		Spessore Thickness / Epaisseur / Stärke / Espesor / Толщина	± 10%, max 0,5 mm	Conforme In accordance	
		Ortogonalità Wedging / Orthogonalité / Rechtwinkligkeit / Ortogonalidad / Ортогональность	± 0,5%, max 2 mm	Conforme In accordance	
		Rettilineità degli spigoli Straightness of the edges / Equerrage des angles / Kantengeradheit / Rectilinearidad de las aristas / Прямолинейность углов	± 0,3%, max 1,5 mm	Conforme In accordance	
		Planarità Flatness / Planéité / Oberflächenqualität / Planicidad / Плоскостность	+ 0,5% (max 2,0 mm) -0,3% (max -1,5 mm)	Conforme In accordance	
		Aspetto della superficie % senza difetti nel lotto di prova Quality of the surface Faultless % within the sample lot / Qualité de la surface % sans défauts dans le lot d'essai / Oberflächenqualität % an fehlerfreien Fliesen im Prüfbett / Aspecto de la superficie % sin defectos en el lote de prueba / Вид поверхности % без брака в пробной партии	≥ 95%	Conforme In accordance	
STRUTTURA STRUCTURE STRUCTURE STRUKTUR ESTRUCTURA СТРУКТУРА		Assorbimento d'acqua - valore medio % Water absorption - average value % / Absorption d'eau - valeur moyenne % / Wasseraufnahme - Durchschnittswert % / Absorción de agua - valor medio % / Водопоглощение Среднее значение %	ISO 10545-3 > 10%	Conforme In accordance	
			Sforzo di rottura Breaking strength / Force de rupture / Bruchlast / Esfuerzo di ruptura / Усилие на излом	S ≥ 600 N	Conforme In accordance
			Resistenza alla flessione Bending strength / Résistance à la flexion / Biegefestigkeit / Resistencia a la flexión / Прочность при изгибе	R ≥ 12	Conforme In accordance
SBALZI TERMICI THERMAL SHOCK ÉCARTS DE TEMPERATURE TEMPERATURWECHSEL CHOQUES TÉRMICOS ТЕМПЕРАТУРНЫЕ ПЕРЕПАДЫ		Resistenza agli sbalzi termici Thermal shock resistance / Resistance aux variations thermiques / Temperaturwechselbeständigkeit / Resistencia a las diferencias de temperatura / Сопротивление температурным перепадам	ISO 10545-9	Conforme In accordance	
		Resistenza al cavillo Crazing resistance / Résistance aux craquelures / Haarriß-Beständigkeit / Resistencia al cuarteado / Сопротивляемость образованию кракелюров	ISO 10545-11	Conforme In accordance	
SUPERFICIE SURFACE SURFACE OBERFLÄCHE SUPERFICIE ПОВЕРХНОСТЬ		Resistenza ai prodotti chimici di uso domestico e agli additivi per piscina Resistance to household chemicals and swimming pool salts / Résistance aux produits chimiques à usage domestique et aux adjuvants pour piscines / Beständigkeit gegen Haushaltchemikalien und Badewasserzusätze / Resistencia a los productos químicos de uso domestico o productos para la piscina / Сопротивляемость химическим средствам домашнего применения и добавкам для бассейна.	ISO 10545-13 GB Min.	Conforme In accordance	
		Resistenza a basse concentrazioni di acidi ed alcali Resistance to low concentrations of acids and alkalis / Résistance aux acides et aux alcalis à basse concentration / Beständigkeit gegen niedrigkonzentrierte Säuren und Laugen / Resistencia a concentración baja de ácidos y álcali / Сопротивляемость кислотам и щелочам низкой концентрации	ISO 10545-13 GLB Min.	Conforme In accordance	
		Resistenza alle macchie Stain resistance / Résistance aux taches / Baständigkeit gegen Fleckenbildung / Resistencia a las manchas / Стойкость к загрязнению	ISO 10545-14 MINIMUM CLASS 3	5	

Gres Porcellanato colorato in massa - Standard EN 14411 (ISO 13006) Annex G Group BIa, E_b ≤ 0,5%

Full-body coloured porcelain. / Grès cérame coloré pleine masse. / Durchgefärbtes Feinsteinzeug. / Gres porcelánico coloreado en toda la masa. / Керамогранит окрашенный в массе.

CARATTERISTICHE TECNICHE TECHNICAL SPECIFICATIONS CARACTERISTIQUES TECHNIQUES TECHNISCHE EIGENSCHAFTEN CARACTERÍSTICAS TÉCNICAS ТЕХНИЧЕСКИЕ ХАРАКТЕРИСТИКИ	NORME STANDARDS NORMES NORMEN NORMAS НОРМЫ	VALORE PRESCRITTO VALUES REQUIRED VALEUR PRESCRIPTE NORMVORGABE VALOR PRESCRITO ЗАДАННОЕ ЗНАЧЕНИЕ EN 14411 - ISO 13006 BIa (UGL e GL)	FAP - VALORE MEDIO • AVERAGE RATING VALEUR MOYENNE DURCHSCHNITTSWERT VALOR MEDIO СРЕДНЕЕ ЗНАЧЕНИЕ BIa UGL			
			BRILLANTE			
DIMENSIONI SIZES DIMENSIONS GRÖSSEN DIMENSIONES РАЗМЕРЫ		Lunghezza e larghezza Length and width / Dimensions des côtés / Seitenlänge / Largo y ancho / Длина и ширина	± 0,6%, max 2 mm	Conforme In accordance		
		Spessore Thickness / Epaisseur / Stärke / Espesor / Толщина	± 5%, max 0,5 mm	Conforme In accordance		
		Ortogonalità Wedging / Orthogonalité / Rechtwinkligkeit / Ortogonalidad / Ортогональность	± 0,5%, max 2 mm	Conforme In accordance		
		Rettilineità degli spigoli Straightness of the edges / Equerrage des angles / Kantengeradheit / Rectilinearidad de las aristas / Прямолинейность углов	± 0,5%, max 1,5 mm	Conforme In accordance		
		Planarità Flatness / Planéité / Oberflächenqualität / Planicidad / Плоскостность	± 0,5%, max 2 mm	Conforme In accordance		
STRUTTURA STRUCTURE STRUCTURE STRUKTUR ESTRUCTURA СТРУКТУРА		Assorbimento d'acqua - valore medio % Water absorption - average value % / Absorption d'eau - valeur moyenne % / Wasseraufnahme - Durchschnittswert % / Absorción de agua - valor medio % / Водопоглощение Среднее значение %	ISO 10545-3 ≤ 0,5%	Conforme In accordance		
			Sforzo di rottura Breaking strength / Force de rupture / Bruchlast / Esfuerzo di ruptura / Усилие на излом	ISO 10545-4 S ≥ 1300 N	S ≥ 2000 N	
			Resistenza alla flessione Bending strength / Résistance à la flexion / Biegefestigkeit / Resistencia a la flexión / Прочность при изгибе	ISO 10545-4 R ≥ 35 N/mm ²	Conforme In accordance	
		Abrasiono profonda Deep abrasion / Abrasion profonde / Tiefenabrieb / Abrasión profunda / Глубокое истирание	ISO 10545-6 ≤ 175mm ³	≤ 140mm ³		
SBALZI TERMICI THERMAL SHOCK ÉCARTS DE TEMPERATURE TEMPERATURWECHSEL CHOQUES TÉRMICOS ТЕМПЕРАТУРНЫЕ ПЕРЕПАДЫ		Coefficiente di dilatazione termica lineare Coefficient of thermal linear expansion / Coefficient de dilatation thermique linear / Wärmeausdehnungskoeffizient / Coeficiente de dilatación termica linear / Коэффициент теплового линейного расширения	ISO 10545-8	Metodo di prova disponibile / Valore dichiarato / Declared value Test method available / Méthode d'essai disponible / Verfügbare Prüfmethode / Método de prueba disponible / Доступный метод испытания	≤ 7 MK ⁻¹	
			Resistenza agli sbalzi termici Thermal shock resistance / Resistance aux variations thermiques / Temperaturwechselbeständigkeit / Resistencia a las diferencias de temperatura / Сопротивление температурным перепадам	ISO 10545-9	Resistente Resistant	Resistente Resistant
			Resistenza al gelo Resistance to frost / Résistance au gel / Frostbeständigkeit / Resistencia al hielo / Морозоустойчивость	ISO 10545-12	Resistente Resistant	Resistente Resistant
RESISTENZA CHIMICA CHEMICAL RESISTANCE RÉSISTANCE AUX ATTAQUES CHIMIQUES CHEMIKALIENFESTIGKEIT RESISTENCIA A LOS PRODUCTOS QUÍMICOS ХИМИЧЕСКАЯ СТОЙКОСТЬ		Resistenza ai prodotti chimici di uso domestico e agli additivi per piscina Resistance to household chemicals and swimming pool salts / Résistance aux produits chimiques à usage domestique et aux adjuvants pour piscines / Beständigkeit gegen Haushaltchemikalien und Badewasserzusätze / Resistencia a los productos químicos de uso domestico o productos para la piscina / Сопротивляемость химическим средствам домашнего применения и добавкам для бассейна.	ISO 10545-13 UB Min.	Conforme In accordance		
		Resistenza a basse concentrazioni di acidi ed alcali Resistance to low concentrations of acids and alkalis / Résistance aux acides et aux alcalis à basse concentration / Beständigkeit gegen niedrigkonzentrierte Säuren und Laugen / Resistencia a concentración baja de ácidos y álcali / Сопротивляемость кислотам и щелочам низкой концентрации	ISO 10545-13 ULB Min.	Conforme In accordance		
		Resistenza alle macchie Stain resistance / Résistance aux taches / Baständigkeit gegen Fleckenbildung / Resistencia a las manchas / Стойкость к загрязнению	ISO 10545-14 5	Metodo di prova disponibile / Valore dichiarato / Declared value Test method available / Méthode d'essai disponible / Verfügbare Prüfmethode / Método de prueba disponible / Доступный метод испытания	5	

La classificazione VShade indica il livello di stonalizzazione del prodotto: la variazione cromatica tra le piastrelle di una stessa collezione. Nella tabella sottostante sono indicate le classi di stonalizzazione: / The VShade ranking indicates the level of shading of the product: the variations in colour between the tiles in the same collection. The table below shows the shading classes: / La classification VShade indique le niveau de dénuancement du produit : la variation chromatique entre les carreaux d'une même collection. Dans le tableau ci-après sont indiquées les classes de dénuancement: / Die Einstufung VShade gibt die Abtönungsstufe des Produkts an: Die farbliche Abänderung zwischen den einzelnen Fliesen innerhalb einer Kollektion. In der nachstehenden Tabelle werden die Abtönungsklassen angeführt: / La clasificación VShade indica el nivel de destonación del producto: la variación cromática entre las baldosas de una misma colección. En la tabla de abajo se indican las clases de destonación: / Классификация VShade указывает на градацию тонов продукции – цветовую вариацию плитки в рамках одной коллекции. В приведенной ниже таблице указаны уровни различий тонов:

V1

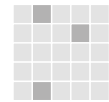

Leggera
Light
Légère
Leicht
Ligera
Низкий

V2

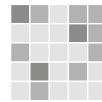

Moderata
Moderate
Modérée
Mäßig
Moderada
Средний

V3



Alta
High
Élevée
Hoch
Alta
Значительный

V4

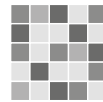

Forte
Very High
Forte
Stark
Fuerte
Высокий

Gli abbinamenti fra colore della piastrella e colore dello stucco sono studiati per realizzare bagni identici a quelli rappresentati nelle immagini del catalogo. Per ottenere il miglior risultato estetico non sempre il colore della piastrella coincide con il colore dello stucco che Fap ceramiche consiglia. Sugeriamo di stuccare gli inserti con lo stesso stucco utilizzato per il resto del bagno.

The combinations between the colour of the tile and the colour of the grout have been studied to create bathrooms identical to those portrayed in the catalogue's pictures. For the best visual result the colour of the tile should not always coincide with the colour of grout that Fap Ceramiche recommends. We suggest that you grout the inserts with the same grout used for the rest of the bathroom.

Die Kombinationen zwischen der Farbe der Fliesen und der Farbe der Fugenmasse wurden dafür studiert, Badezimmer zu gestalten, die haargenau den in den Bildern des Katalogs dargestellten entsprechen. Um das beste ästhetische Ergebnis zu erzielen, muss die Farbe der Fliesen nicht immer unbedingt mit der von Fap Ceramiche empfohlenen Fugenmassenfarbe übereinstimmen. Wir empfehlen, die Einsätze mit der für das restliche Badezimmer verwendeten Fugenmasse zu verfugen.

Les assortiments entre la couleur du carreau et la couleur du mortier sont étudiés pour réaliser des salles de bains identiques à celles représentées sur les images du catalogue. Afin d'obtenir le meilleur résultat esthétique, étant donné que la couleur du carreau ne coïncide pas toujours avec celle du mortier que Fap Ceramiche recommande, nous conseillons de mastiquer les insertions avec le même mortier utilisé pour le reste de la salle de bains.

Las combinaciones entre el color del azulejo y el color del material de rejuntado han sido estudiadas para realizar baños idénticos a los representados en las imágenes del catálogo. A fin de obtener el mejor resultado estético, el color del azulejo no siempre coincide con el color del material de rejuntado aconsejado por Fap Ceramiche. Aconsejamos rellenar las juntas de los insertos con el mismo material de rejuntado utilizado para el resto del baño.

Сочетания цвета плитки с цветом штукатурки были изучены, чтобы создать ванные комнаты, идентичные тем, что представлены в изображениях каталога. Для получения наилучшего эстетического результата не всегда цвет плитки совпадает с цветом штукатурки, которую рекомендует компания Fap ceramiche.

Советуем оштукатуривать вставки той же штукатуркой, которая применялась для ванной.

I colori e le caratteristiche estetiche dei materiali illustrati nel presente catalogo sono da ritenersi puramente indicativi.

Colours and optical features of the materials illustrated in this catalogue are to be regarded as mere indications.

Die Farben und die ästhetischen Eigenschaften der in diesem Katalog abgebildeten Produkte sind als reine Richtwerte zu betrachten.

Les coloris et les caractéristiques esthétiques des références illustrées dans le catalogue sont donnés à titre purement indicatif.

Los colores y las características ópticas de los materiales ilustrados en este catalogo deben ser mirados como indicaciones meras.

Цвета и эстетические характеристики описанных в настоящем каталоге материалов являются только ориентировочными.

Fap ceramiche si riserva di apportare modifiche e/o eliminare senza preavviso i prodotti declinando ogni responsabilità per danni diretti o indiretti derivanti da eventuali modifiche.

Fap ceramiche can change the indicated products without notice declining any responsibility for direct or in direct damage that depend on these changes.

Fap ceramiche se réserve le droit de modifier sans préavis les produits indiqués et décline toute responsabilité pour dommages directs ou indirects dus à éventuelles modifications.

Fap Ceramiche se reserva la facultad de modificar los productos sin preaviso, declinando cualquier responsabilidad por daños directos o indirectos que dependan de estos cambios.

Fap ceramiche kann die genannten Produkten ändern ohne Voranmeldung und lehnt dabei jegliche Verantwortung für die davon abhängenden direkten oder indirekten Schäden ab.

Компания "Fap ceramiche" сохраняет за собой право на внесение изменений в продукцию без предварительного уведомления, снимая с себя всякую ответственность за связанный с этими изменениями прямой или не прямой ущерб.

Fap ceramiche - 3rd edition January 2015 - 1st edition March 2014

È vietata la riproduzione anche parziale dell'opera in tutte le sue forme.

Reproduction of this printed catalogue, even partially, is prohibited.





Via Ghiarola Nuova, 44 - 41042 Fiorano Modenese (MO) Italy
tel. +39 0536 837511 - fax +39 0536 837532 - fax estero +39 0536 837542
www.fapceramiche.com - info@fapceramiche.com

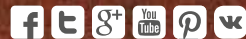

**MOSCOW
SHOWROOM**

Hamovnichevskiy Val, 36 - Moscow Metro / Sportivnaya tel. +7 (495) 775 05 20
www.fapceramiche.ru - moscow@fapceramiche.com